



**INSTRUCTIVO DE INSTALACIÓN, OPERACIÓN Y
PROGRAMACIÓN DEL EQUIPO**

RESTRICTOR DE LLAMADAS TELEFONICAS

**MODELO PLK TIPO HP / CM
MULTIPROGRAM**

COMPATIBLE CON:

- EL NUEVO SISTEMA DE MARCACION
- SERVICIOS DIGITALES TELMEX
- IDENTIFICADOR DE LLAMADAS
- INTERNET

P. P. P.
Programador
Personal de
Protectolada

*Ahora
prográmelo
desde su PC
con (P.P.P.)*

Fabricado por:



INCLUYE:



1. ATENCION	4
1.1. DESEMPACANDO SU EQUIPO	4
1.2. SERVICIOS AL CLIENTE	5
1.3. CARACTERÍSTICAS	6
1.4. COMPATIBILIDAD CON SERVICIOS DIGITALES TELMEX	6
2. MONTAJE	7
2.1. PRESENTACIÓN HOME PACK	7
2.2. PRESENTACIÓN COLAS DE MILANO	7
3. INSTALACIÓN HOME PACK	8
3.1. LÍNEA DIRECTA	8
3.2. CONMUTADOR	8
4. INSTALACIÓN COLAS DE MILANO	9
4.1 . LÍNEA DIRECTA	9
A) UTILIZANDO CONECTORES MODULARES RJ11	9
B) UTILIZANDO CONECTORES ATORNILLABLES	10
4.2 . CONMUTADOR	11
5. PROGRAMACIÓN	
5.1. CLAVE DE FÁBRICA Ó PERSONAL	12
A) CAMBIO DE LA CLAVE DE FABRICA POR PRIMERA VEZ	12
B) CAMBIO DE LA CLAVE PERSONAL	13
5.2. COMPATIBILIDAD / SIN COMPATIBILIDAD CON SERVICIOS DIGITALES	13
5.3. REALIZAR LLAMADAS RESTRINGIDAS CON CLAVE DE FÁBRICA Ó CLAVE PERSONAL EN LINEA DIRECTA	14
A) LLAMADA RESTRINGIDA SIN COMPATIBILIDAD CON SERVICIOS DIGITALES	14
B) LLAMADA RESTRINGIDA CON COMPATIBILIDAD CON SERVICIOS DIGITALES	15
5.4. PROGRAMAR DIGITOS PARA TOMA DE TRONCAL EN EXTENSIÓN DE CONMUTADOR	16
5.5. PROGRAMAR PARA REGRESAR A LINEA DIRECTA / TRONCAL DE CONMUTADOR	17
5.6. REALIZAR LLAMADAS RESTRINGIDAS CON CLAVE DE FÁBRICA Ó CLAVE PERSONAL EN EXTENSIÓN DE CONMUTADOR	18
5.7. REALIZAR LLAMADAS RESTRINGIDAS CON LLAVE MECANICA (SOLO EQUIPOS CON LLAVE)	19
5.8. ACTIVAR / DESACTIVAR RESTRICTOR	19

5.9. EJEMPLOS DE PROGRAMACIÓN	20
A) LIBERAR / BLOQUEAR LLAMADAS LOCALES	20
B) LIBERAR / BLOQUEAR LLAMADAS A CELULARES CON PREFIJO (044)	21
C) LIBERAR / BLOQUEAR LLAMADAS LOCALES AL NOVENO DIGITO	21
5.10. TIEMPO DE CONVERSACIÓN PARA LLAMADAS RESTRINGIDAS	22
5.11. TIEMPO DE CONVERSACIÓN PARA LLAMADAS AUTORIZADAS	23
5.12. AJUSTE PARA SERVICIOS DIGITALES	24
5.13. AUTORIZACIÓN REMOTA	24
5.14. CAMBIAR EL TIEMPO DE APERTURA DE LINEA	25
6. PROGRAME SU EQUIPO DESDE SU PC CON P. P. P.	26
6.1. INSTALACIÓN DEL EQUIPO A LA PC	26
6.2. INSTALACIÓN DEL SOFTWARE EN LA PC	26
6.3. COMO ENVIAR LA PROGRAMACIÓN DE LA PC AL EQUIPO	27
7. TABLA DE PROGRAMACIÓN	28
8. CARACTERÍSTICAS TÉCNICAS	30

1. ATENCION

Le recomendamos que antes de realizar la instalación de su equipo lea y entienda las instrucciones siguientes. De esta forma garantizará que su equipo funcione en forma adecuada y le brinde servicio durante muchos años.

1.1. DESEMPACANDO SU EQUIPO

Al desempacar su equipo encontrará lo siguiente:

- A) Un equipo **PLK**, presentación *Home Pack* ó *Colas de Milano*.
- B) Un Instructivo de instalación, operación y programación.
- C) Cable ICEEV de 1metro (*presentación Home Pack*).
- D) Cables con modulares RJ11, de 20cms. Y 2mts (*presentación Colas de milano*).
- E) Un juego de llaves (solo equipos con llave).
- F) Una esponja adherible (*presentación Home Pack*).
- G) Un juego de taquetes y pijas.
- H) Una etiqueta decorativa imitación madera (*presentación Colas de Milano*).
- I) Un juego de tornillos cabeza hexagonal 8/32 x 21/8" (*presentación Colas de Milano*).

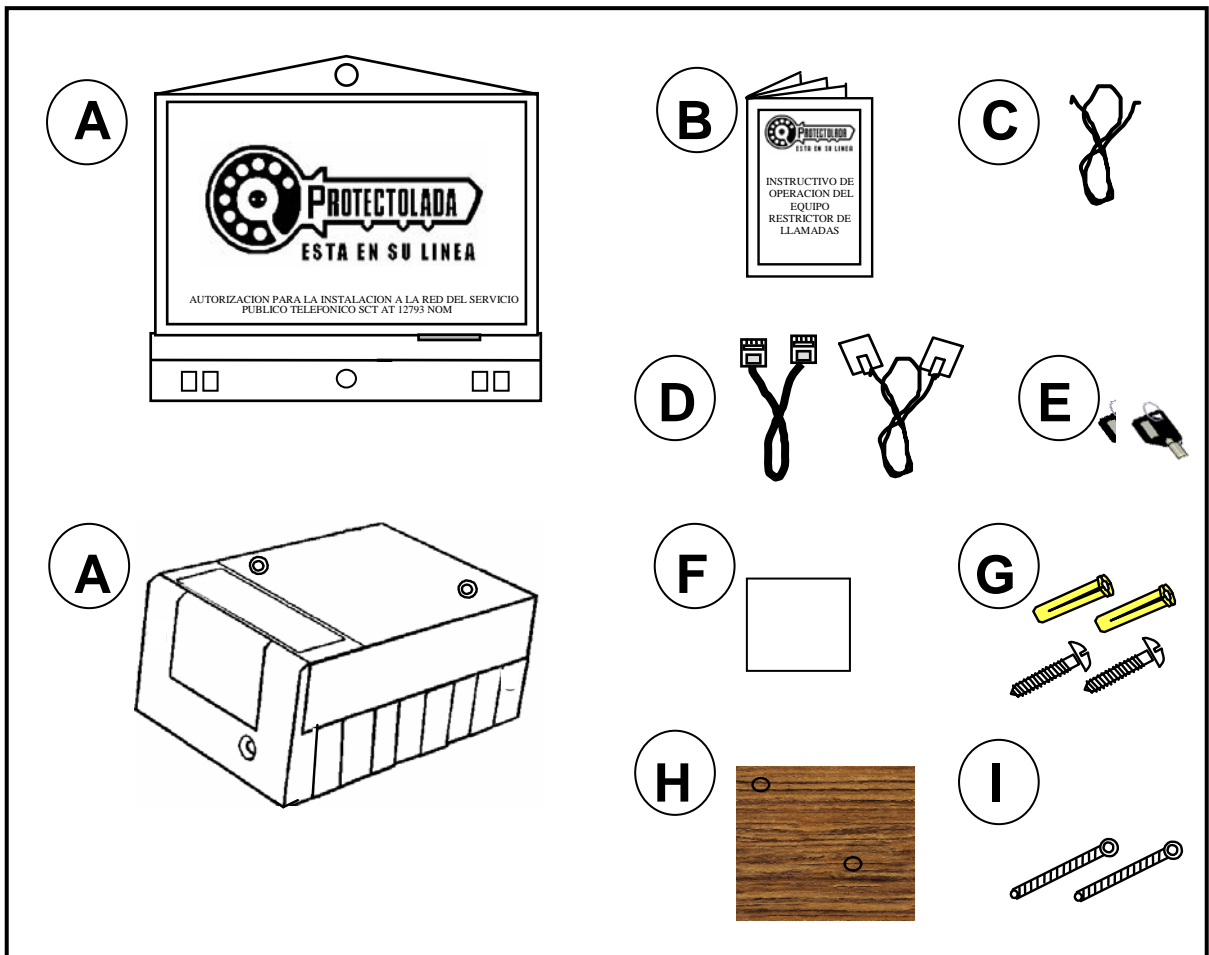

1.2. SERVICIOS AL CLIENTE

PROTECTOLADA, desea ofrecerle el mejor servicio en toda la República sin costo. Nuestro objetivo es proporcionarle una asistencia profesional para la programación de su equipo, donde quiera que éste. Es por ello que le ofrecemos dos opciones de servicio para ayudarle a obtener el máximo provecho de su equipo.

CENTRO DE ENLACE Y SERVICIO DE ATENCIÓN REMOTA (CESAR)

El equipo cuenta con una característica en cuanto a servicio y apoyo técnico se refiere, **PROGRAMACIÓN Y ATENCIÓN REMOTA CON APOYO ADICIONAL MEDIANTE EL SISTEMA C.E.S.A.R.** Llame a los teléfonos **55- 41- 24-16, 55- 41-25- 33, 55- 41- 26- 58** ó del interior de la República sin costo al **01-800-70-253-00**, de lunes a viernes de 9:00 a 14:00 hrs. y de 15:00 a 18:00 hrs., y sábados de 8:00 a 13:00 hrs. Y una persona capacitada le programará su equipo de acuerdo a sus necesidades, desde nuestro centro de enlace, es decir, vía remota.

PROGRAME SU EQUIPO DESDE SU PC CON P. P. P. (Programador Personal de Protectolada)

PROTECTOLADA, pensando en los avances de la tecnología y el mejor servicio para usted, ahora cuenta con **P. P. P. (Programador Personal de Protectolada)**, el cual consiste en que usted programe su equipo desde su PC.

Solo requiere:

- *PC*
- *Un MODEM, ya sea interno ó externo*
- *Sistema Windows 95 / 98 / Me / 2000 / NT / Xp*

Visite nuestra pagina en Internet **<http://www.suxel.com.mx>** y obtenga sin costo el software "**PPP.zip**".

Soporte: Escriba a nuestro correo electrónico **asanchez@suxel.com.mx**

Para mayor información de cómo se instala y funciona el software, consulte el punto (6), de este instructivo.

1.3. CARACTERÍSTICAS

- Cuenta con clave de acceso.
- Tiempo programable para llamadas restringidas.
- Tiempo programable para llamadas autorizadas.
- Programable para línea directa / troncal de conmutador.
- Programable para extensión de conmutador
- Restringe llamadas de larga distancia.
- Restringe llamadas locales.
- Restringe llamadas a celulares.
- Compatibilidad del 100% con los servicios digitales de telmex (dichos servicios no aplica en línea troncal de conmutador).

1.4. COMPATIBILIDAD CON SERVICIOS DIGITALES TELMEX

Debido a que TELMEX a introducido nuevos servicios en sus centrales digitales como: “*Sígueme*”, “*llamada en espera*”, “*tres a la vez*”, “*buzón de voz*” e “*identificador de llamadas*”, así como “*servicios de Internet*”. **Protectolada**, ha preparado todos sus equipos de control de llamadas compatibles con dichos servicios.

Una problemática con los servicios digitales TELMEX es la protección de una línea con servicio de llamada en espera, a través de un solo equipo **Protectolada**, esto significa que al contratar algunos servicios digitales de TELMEX se tiene la facilidad de conmutar entre una u otra línea a fin de invitar por ejemplo a otra persona a una conferencia tripartita (tres a la vez) o tener una llamada en espera, ahora todos los equipos restrictores Protectolada cuentan con una tecnología para el control de estos sistemas doble línea o multilíneas esto es restringe todas las llamadas programadas en el equipo en cualquiera de las 2 líneas.

- **En caso de algún problema con el enlace a Internet, se recomienda adquirir equipos con llave mecánica.**

2. MONTAJE

Decida los puntos de montaje usando como plantilla el propio equipo colocándolo directamente sobre el muro o de preferencia sobre una tabla de madera especial para tal efecto. Haga los barrenos con un taladro y una broca de 1/4" para concreto, inserte los taquetes. Fije el equipo con los tornillos que se proporcionaron.

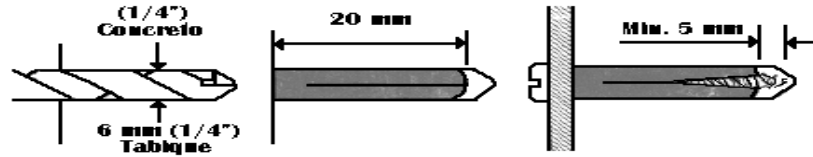

2.1. PRESENTACIÓN HOME PACK

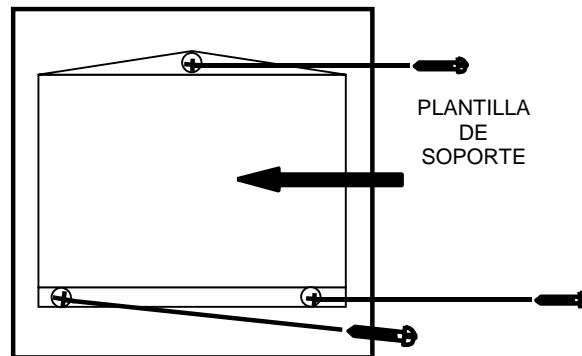

2.2. PRESENTACIÓN COLAS DE MILANO

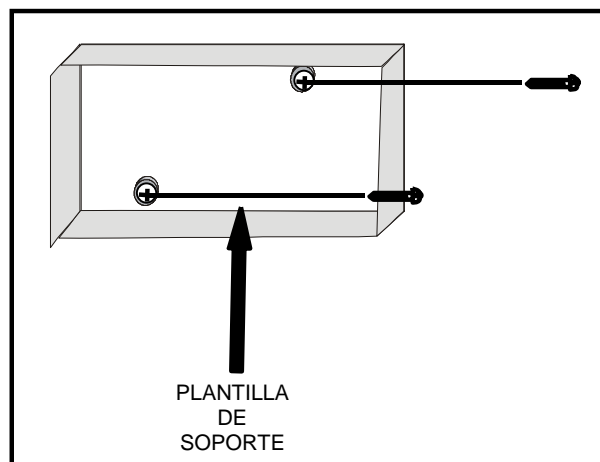

3. INSTALACIÓN HOME PACK

Destape el equipo conecte la línea telefónica y su teléfono, como se muestra en los diagramas siguientes, así como la instalación de varias extensiones protegidas por el equipo indicado como (*roseta de extensión y teléfono de extensión*).

3.1. LÍNEA DIRECTA

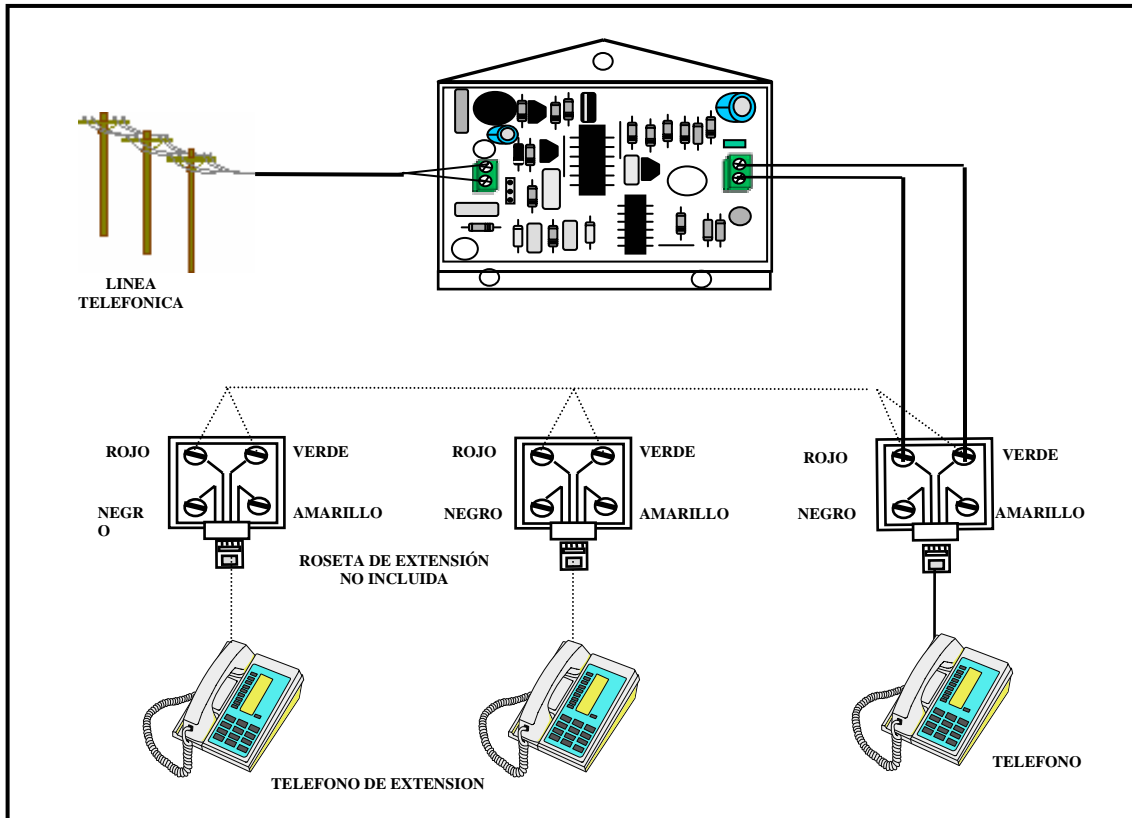

3.2. CONMUTADOR

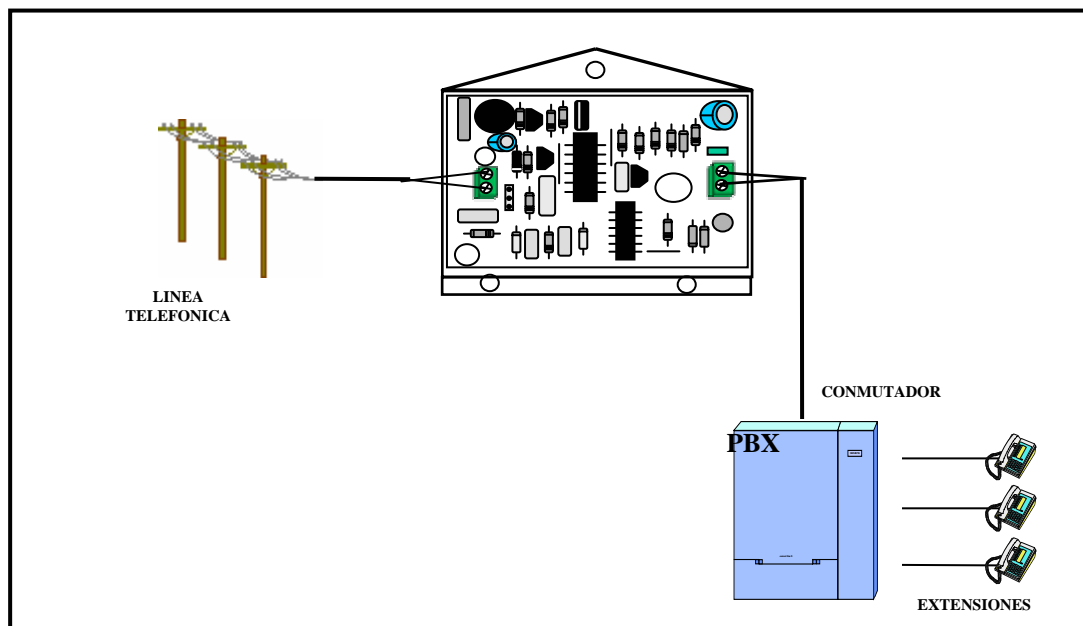

4. INSTALACIÓN COLAS DE MILANO

4.1. LINEA DIRECTA

El equipo **Protectolada Restrictor PLK**, se instala de acuerdo al siguiente procedimiento:

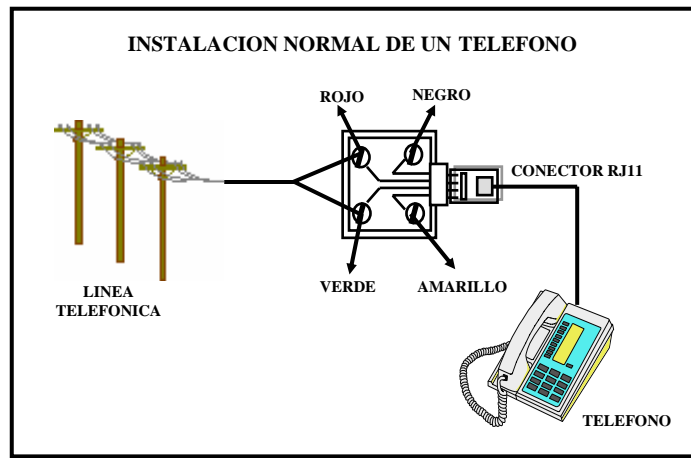

NOTA: La instalación normal de su teléfono está conectada a las terminales *rojo* y *verde* de la roseta, que equivalen a los conectores centrales del conector *RJ11*.

A) UTILIZANDO CONECTORES MODULARES RJ11

Desconecte la línea telefónica de las terminales *rojo* y *verde* y conéctelos en las terminales *negro* y *amarillo* de la roseta, que equivalen a los conectores exteriores del conector *RJ11*. Posteriormente conecte el teléfono, como se muestra en la figura siguiente.

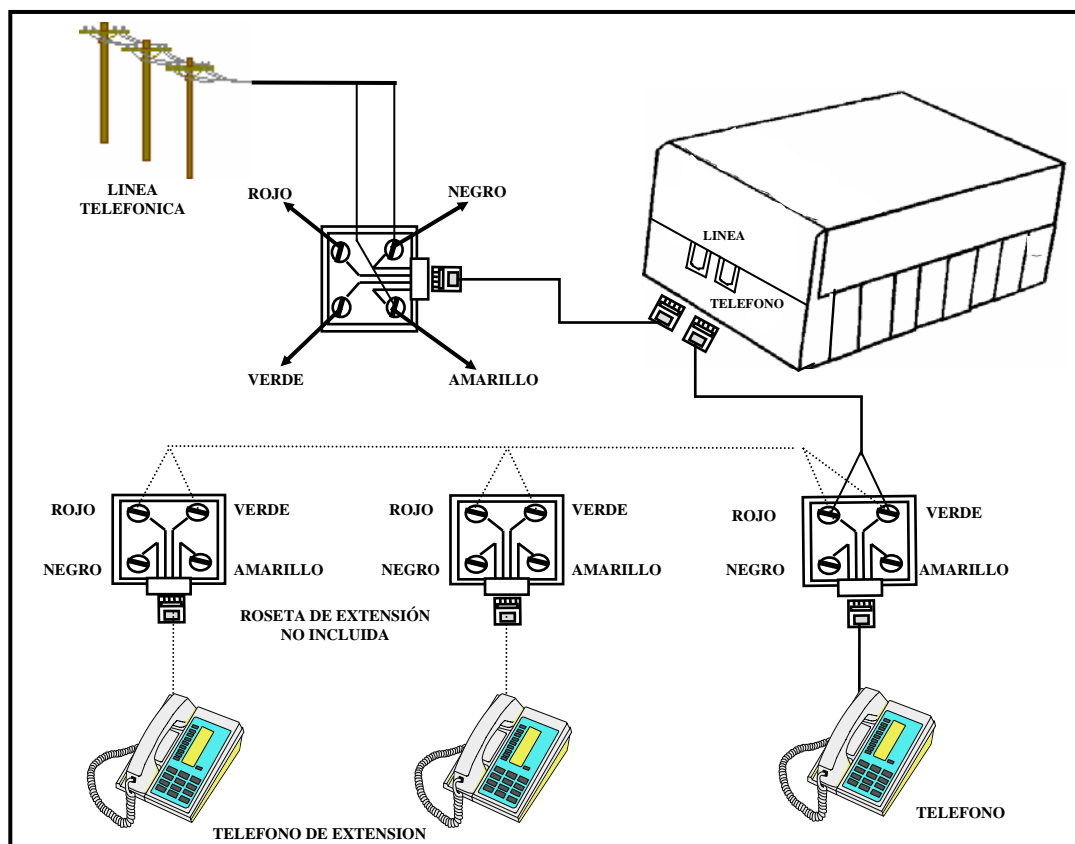

4. INSTALACIÓN COLAS DE MILANO

B) UTILIZANDO CONECTORES ATORNILLABLES

Destape el equipo y conecte la línea telefónica en las terminales marcadas como **LINEA** y el teléfono conéctelo en las terminales marcadas como **TELEF.**, como se muestra en la figura siguiente:

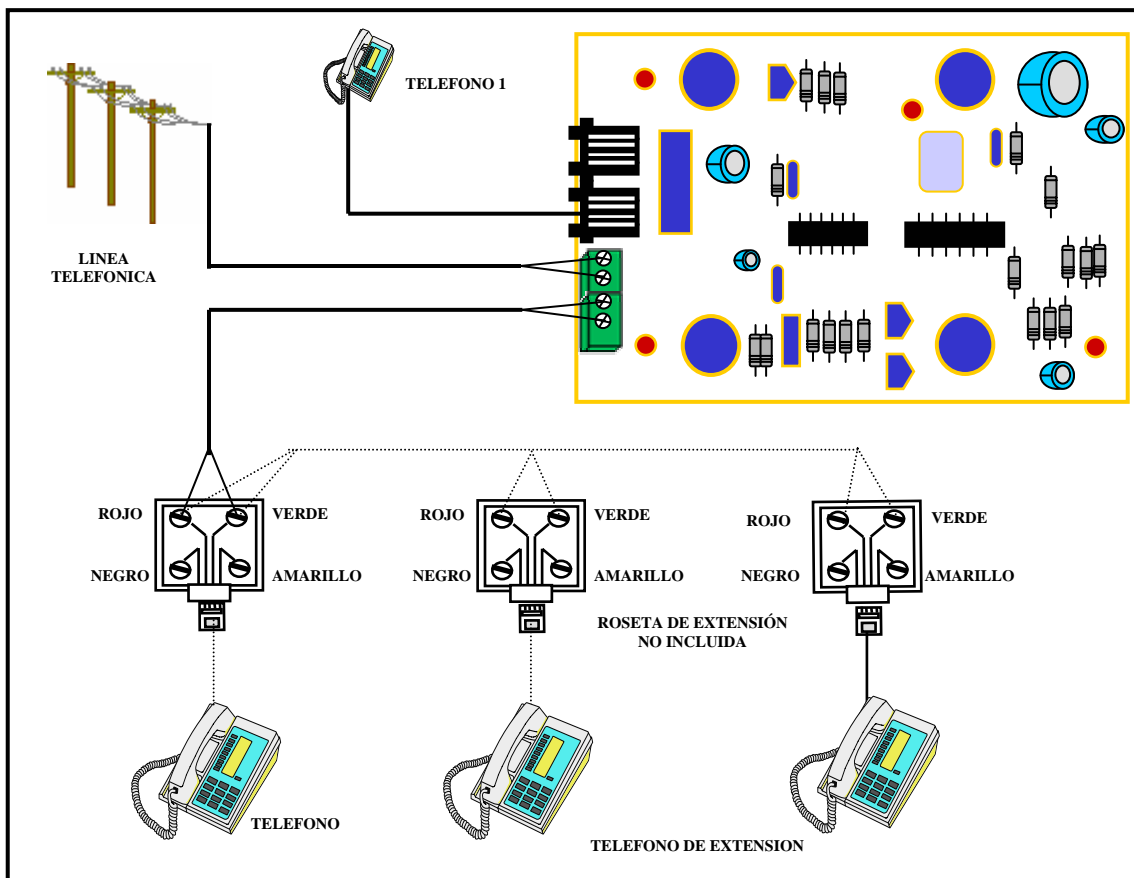

NOTA PARA INCISO A Y B: si usted cuenta con más extensiones y desea que estén protegidas por su equipo **PROTECTOLADA**, conecte las rosetas necesarias en las terminales *rojo* y *verde*, como se muestra en las figuras anteriores.

NOTA: En la figura anterior está instalado el *teléfono 1*, esto quiere decir, que al estar instalado este teléfono también quedará protegido por su equipo **Protectolada**.

4. INSTALACIÓN COLAS DE MILANO

4.2. CONMUTADOR

La instalación de su equipo **PROTECTOLADA** en conmutador ó multilínea, se realiza de igual forma que en línea directa, salvo que en lugar de un aparato telefónico se tendrá el conmutador. Usted también puede optar por conectar directamente la *Troncal* o la *línea telefónica* en el interior de su equipo **Protectolada**, para ello destape el equipo y conecte la línea telefónica en las terminales marcadas como **LINEA** y el conmutador conéctelo en las terminales marcadas como **TELEF.**, como se muestra en la figura siguiente:

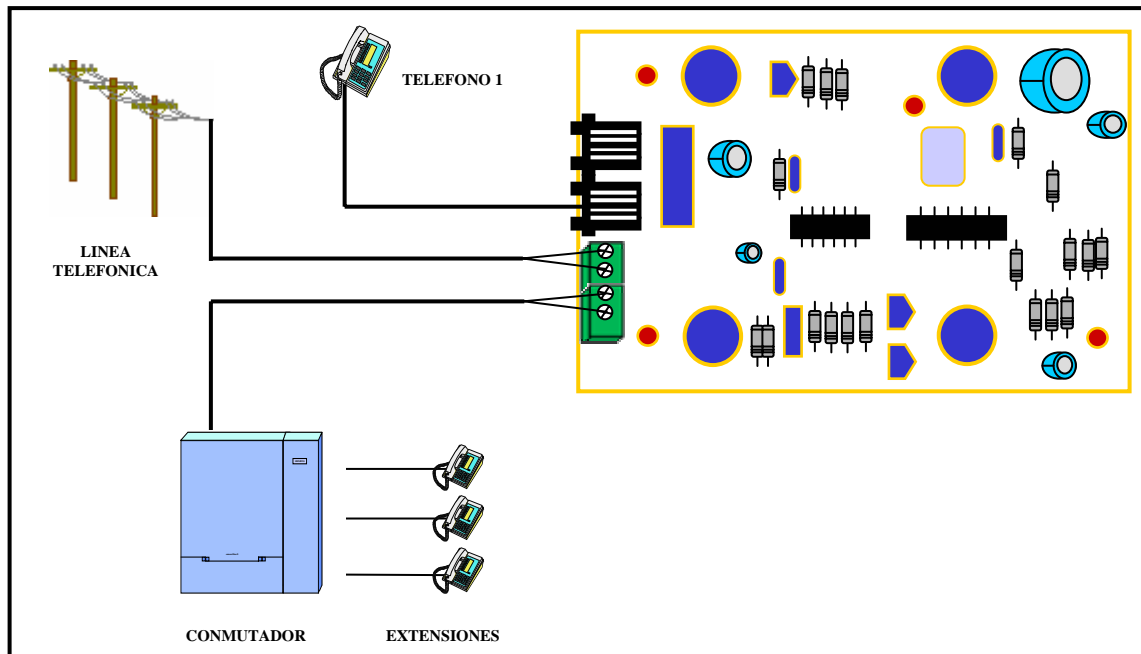

NOTA: En la figura anterior está instalado el *teléfono 1*, esto quiere decir, que al estar instalado este teléfono también quedará protegido por su equipo **Protectolada**.

Tape su equipo **Protectolada**, colando los tornillos de cabeza hexagonal(incluidos).

5. PROGRAMACION

5.1. CLAVE DE ACCESO Ó PERSONAL

El equipo cuenta con una Clave de fábrica (Inicial) para poder realizar sus llamadas de Larga Distancia, esta Clave es de 4 dígitos programada de fábrica como:

7	7	3	3
---	---	---	---

 Clave de Fábrica

Esta Clave le permitirá:

- Realizar Llamadas de Larga Distancia.
- Cambiar la **Clave de Fábrica** por una **Clave Personal**.
- Programar todos los parámetros de su equipo.

Recomendable: Una vez instalado su equipo **Protectolada**, cambie la **Clave de Fábrica** ya que la clave es la misma para todos los equipos y se corre el riesgo de que personas que la conozcan realicen llamadas no autorizadas.

Es importante: Antes de cambiar la **Clave de Fábrica** anote los dígitos de su **Clave Personal**, ya que si se le olvida no podrá tener acceso a llamadas de Larga Distancia (a menos que llame a su distribuidor autorizado para que le programe otra), ya que la nueva clave invalida a la **Clave de Fábrica**.

--	--	--	--

Si usted desea utilice el cuadro para anotar su nueva clave personal.

IMPORTANTE: Al estar programando su equipo la compañía telefónica le puede enviar algún mensaje indicándole que tal número no existe ó bien enviarle tono de ocupado; debe hacer caso omiso de tales indicaciones ya que el equipo seguirá atendiendo la programación aunque haya voz o tono en la línea.

X	X	X	X
---	---	---	---

NOTA: Para todos los ejemplos de programación se usará **“XXXX”**, para indicar su clave personal.

A) CAMBIO DE LA CLAVE DE FABRICA POR PRIMERA VEZ COMANDO

#	2	0
---	---	---

- 1.- Descolgar el teléfono.
- 2.- Al escuchar tono de invitación marque el comando **“# 20”** y a continuación la clave de fábrica **7 7 3 3**, espere a escuchar el sonido de aceptación de la clave **Beep-Beep**.
- 3.- A continuación marque la nueva clave (*para este ejemplo usaremos 5815*)
- 4.- Espere a escuchar **Beep-Beep**, que indica que la clave fue aceptada.
- 5.- Al terminar cuelgue.

5. PROGRAMACION

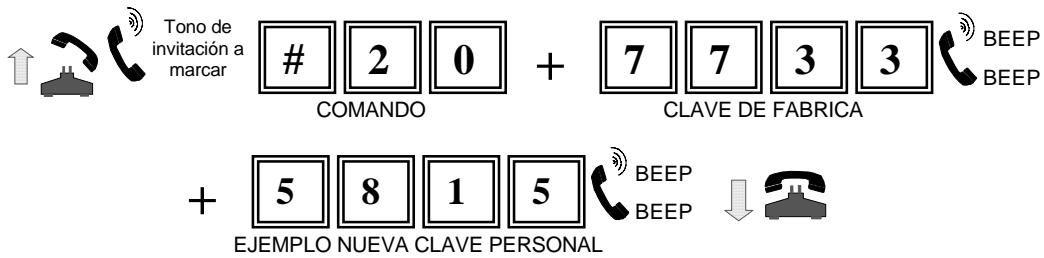

B) CAMBIO DE CLAVE PERSONAL COMANDO # 2 0

Para este ejemplo usaremos la clave personal que programo en el inciso anterior (5815).

- 1.- Descolgar el teléfono.
- 2.- Al escuchar tono de invitación marque el comando “# 20” y a continuación su clave personal **5 8 1 5**, espere a escuchar el sonido de aceptación de la clave **Beep-Beep**.
- 3.- A continuación marque la nueva clave (*para este ejemplo usaremos 1325*) y espere a escuchar **Beep-Beep**, que indica que la clave fue aceptada.
- 4.- Al terminar cuelgue.

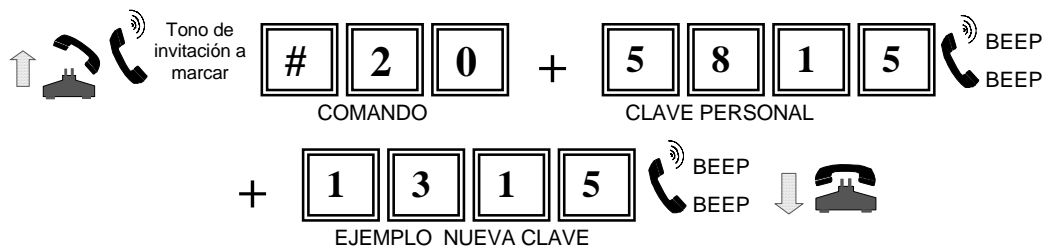

Recuerde: Que para todos los ejemplos de programación se usará “XXXX”, para indicar su clave personal.

5.2. COMPATIBILIDAD / SIN COMPATIBILIDAD CON SERVICIOS DIGITALES TELMEX

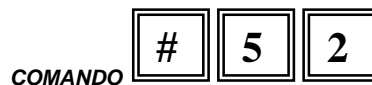

- 1.- Descolgar el teléfono.
- 2.- Al escuchar tono de invitación marque el comando “# 52” y a continuación la clave de fábrica o clave personal **7 7 3 3 / X X X X**, espere a escuchar el sonido de aceptación de la clave **Beep-Beep**.
- 3.- Enseguida marque: **(0)** “compatible “, escuchara **Beep**.
ó
(9) “sin compatibilidad”, escuchara **Beep-Beep**
- 4.- Al terminar cuelgue.

5. PROGRAMACION

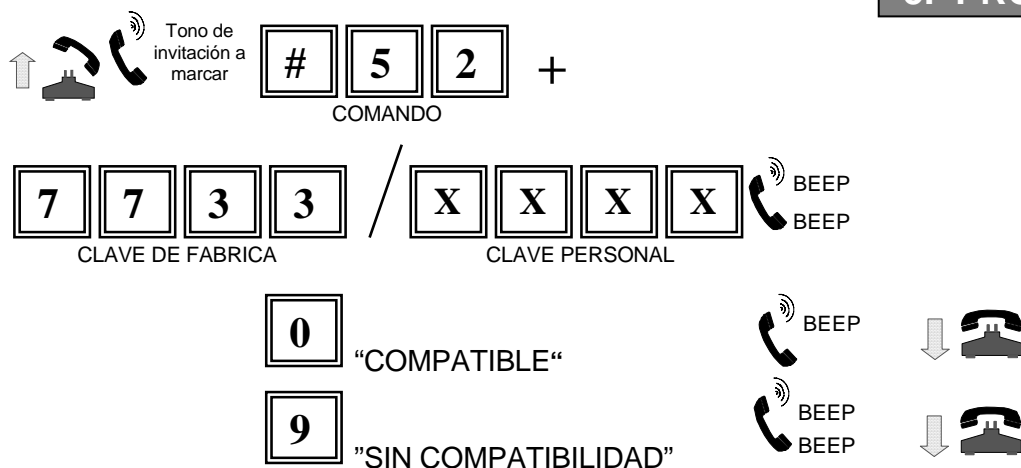

NOTA: Este parámetro solo debe de activarlo (**compatible "0"**) cuando usted cuente con *Servicios Digitales*, esto es con el fin de poder operar adecuadamente dichos servicios como es *llamada en espera, tres a la vez o usar la segunda línea virtual* (ver como realizar llamada restringida con compatibilidad con servicios digitales), **dichos servicios digitales no aplica en extensión de conmutador, por lo que deberá ser programado "sin compatibilidad (9)**. Este parámetro de fábrica viene programado ***Sin compatibilidad "9"***.

NOTA: LOS NUMEROS DE EMERGENCIA

06X	07X	08X
-----	-----	-----

 no estarán restringidos.

5.3. REALIZAR LLAMADAS RESTRINGIDAS CON CLAVE DE FÁBRICA O CLAVE PERSONAL EN LINEA DIRECTA

 **Nota:** Al realizar estas llamadas se aplica (*Tiempo de conversación para llamadas restringidas 5.10*), después de marcar la clave de fábrica o personal por el tiempo que se haya programado.

A) LLAMADA RESTRINGIDA SIN COMPATIBILIDAD CON SERVICIOS DIGITALES

Al estar programado el equipo "*sin compatibilidad*" con los servicios digitales (**ver 5.2. compatibilidad / sin compatibilidad con servicios digitales**), el equipo genera un **Beep** y corta la línea al detectar la marcación de la clave de fábrica ó su clave personal y regresa el tono de invitación a marcar, permitiendo así que se realice una **sola** llamada restringida.

1. Descuelgue el teléfono.
2. Al escuchar tono de invitación marque la **Clave de Fábrica ó su Clave Personal 7733 / XXXX**. El equipo enviará un **Beep** indicando que la clave fue aceptada.
3. Posteriormente el equipo corta automáticamente y regresará tono de invitación a marcar, ahora puede marcar su número telefónico libremente.
4. Al terminar su comunicación cuelgue.

5. PROGRAMACION

Importante: Al terminar su comunicación y Colgar el equipo regresa a su condición de **Protectolada Operando** y si desea realizar otra llamada deberá repetir los pasos anteriores.

Ejemplo:

Si desea llamar a la Ciudad de Acapulco, 01 (lada nacional), 744 (clave de Acapulco), 2503634 (número telefónico).

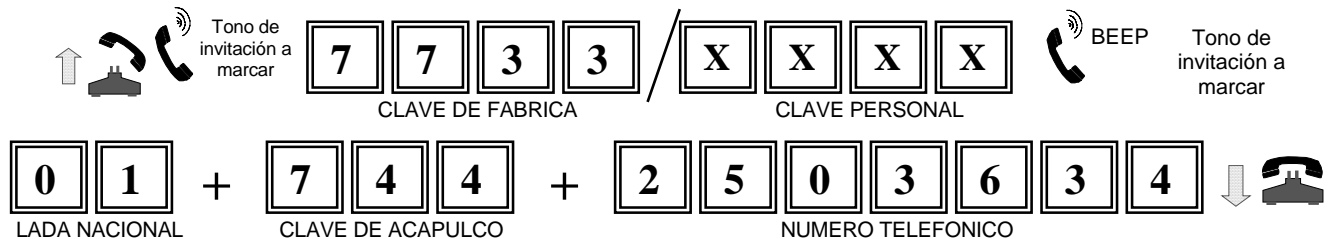

Nota: Al realizar estas llamadas se aplica (*Tiempo de conversación para llamadas restringidas 5.10*), después de marcar la clave de fábrica o personal por el tiempo que se haya programado.

B) LLAMADA RESTRINGIDA CON COMPATIBILIDAD CON SERVICIOS DIGITALES

Al estar programado el equipo “compatible” con los servicios digitales (**ver 5.2. compatibilidad / sin compatibilidad con servicios digitales**), el equipo genera un **Beep** al detectar la marcación de la clave de fábrica o personal, y espera a que usted genere un **flash ó cuelgue y descuelgue**, permitiendo así que se realice una **sol**a llamada restringida.

1. Descuelgue el teléfono.
2. Al escuchar tono de invitación marque la **Clave de Fábrica ó su Clave Personal 7733 / XXXX**. El equipo enviará un **Beep** indicando que la clave fue aceptada.
3. Posteriormente genere un **flash ó cuelgue y descuelgue**, y ahora que puede marcar su número telefónico libremente.
4. Al terminar su comunicación cuelgue.

Importante: Al terminar su comunicación y Colgar el equipo regresa a su condición de **Protectolada Operando** y si desea realizar otra llamada deberá repetir los pasos anteriores.

Ejemplo:

Si desea llamar a la Ciudad de Acapulco, 01 (lada nacional), 744 (clave de Acapulco), 2503634 (número telefónico).

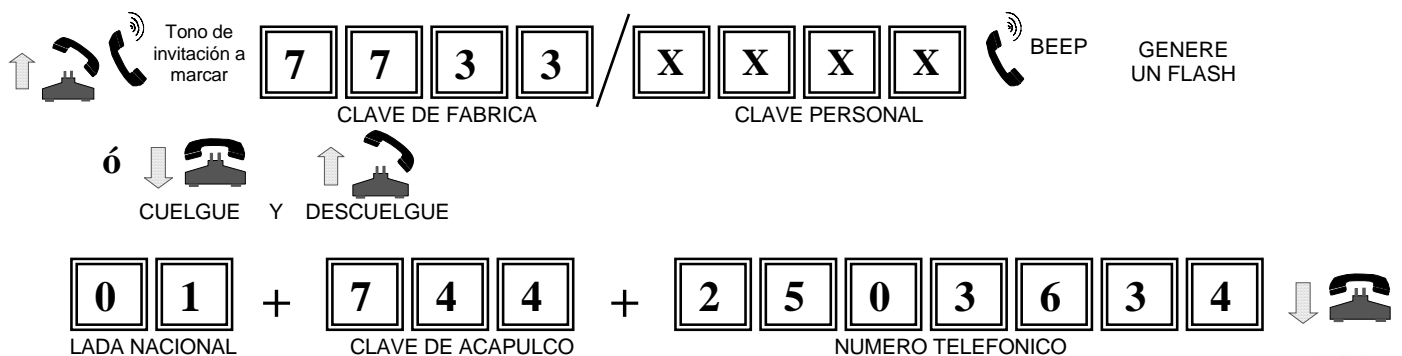

Nota: Al realizar estas llamadas se aplica (*Tiempo de conversación para llamadas restringidas 5.10*), después de marcar la clave de fábrica o personal por el tiempo que se haya programado.

IMPORTANTE: Si recibió una llamada o se realizo una llamada y desea hacer una llamada restringida por la segunda línea (*línea virtual*), debe de marcar “* *” + la clave de fábrica ó clave personal y espere a que el equipo le envíe un **Beep** de aceptación de la clave, a continuación marque la tecla “Flash” ó “R” de su teléfono y escuchará tono de invitación de línea entrecortado que significa que ha dejado retenida la primera llamada; después marque el número al que desea comunicarse.

Para contestar una segunda llamada entrante u operar el servicio de tres a la vez no se requiere ningún procedimiento especial.

5.4. PROGRAMAR DIGITOS PARA TOMA DE TRONCAL EN EXTENSIÓN DE CONMUTADOR

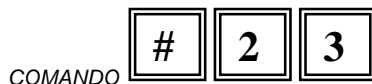

Cuando el equipo sea instalado en una extensión de conmutador, deberá programarle al equipo los dígitos de acceso para toma de troncal puede programar 1,2 ó 3 dígitos. Después de marcar cada uno de los dígitos (1 ó 2) escuchara un **Beep**, en este punto de la programación puede colgar y el equipo solo grabará los dígitos que haya marcado antes de colgar y después de haber escuchado **Beep**; al marcar el tercer dígito escuchará **Beep-Beep**, que indica el final de la programación (solo cuando se programen 3 dígitos).

IMPORTANTE: No debe de usar las combinaciones para toma de troncal “* * “ ó “ x * * (*siendo x cualquier número*)” .

- 1.- Descolgar el teléfono.
- 2.- Al escuchar tono de invitación marque el comando “# 23” y a continuación la clave de fábrica o clave personal 7 7 3 3 / X X X X, espere a escuchar el sonido de aceptación de la clave **Beep-Beep**.
- 3.- Enseguida marque los dígitos para toma de troncal, para este ejemplo (usaremos “A”, “B” y “C”) para indicar los dígitos para toma de troncal, después de marcar cada uno de los dígitos (“A” y “B”) el equipo enviará un **Beep**, y al marcar el tercer dígito (“C”) el equipo enviará **Beep-Beep**..

Importante: Al marcar cada uno de los dígitos (“A” y “B”) escuchara un **Beep**, en este punto de la programación puede colgar y el equipo solo grabará los dígitos ó el dígito que haya marcado antes de colgar y después de haber emito el **Beep**; al marcar el tercer dígito escuchará **Beep-Beep**, que indica el final de la programación (solo cuando se programen 3 dígitos).

- 4.- Posteriormente cuelgue.

5. PROGRAMACION

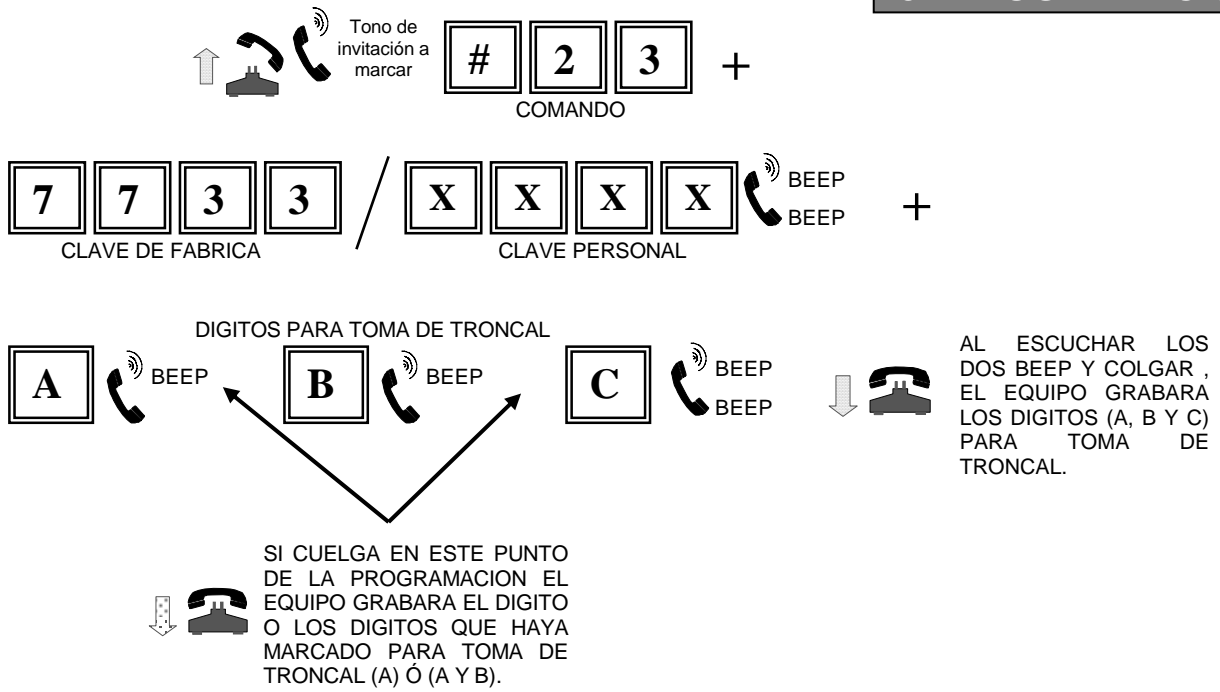

5.5. PROGRAMAR PARA REGRESAR A LINEA DIRECTA / TRONCAL DE CONMUTADOR

COMANDO # 2 3

Esta programación solo se aplica cuando usted previamente haya programado (**Digitos para toma de troncal en extensión de conmutador, ver 5.4.**), ya que el equipo de fábrica viene programado para operar en línea directa / troncal de conmutador.

Si usted desea regresar el equipo para operar en *Línea directa / troncal de conmutador*, es decir, borrar los dígitos para toma de troncal en extensión de conmutador (**A,B,C ver 5.4.**), siga los pasos siguientes:

- 1.- Descolgar el teléfono.
- 2.- Al escuchar tono de invitación marque el comando "**# 23**" y a continuación la clave de fábrica o clave personal **7 7 3 3 / X X X X**, espere a escuchar el sonido de aceptación de la clave **Beep-Beep**.
- 3.- Posteriormente cuelgue.

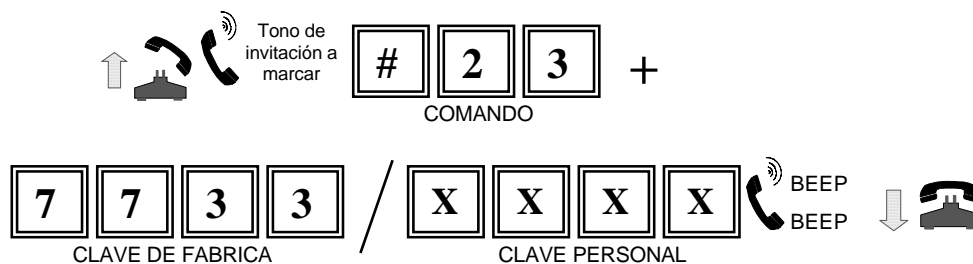

5.6. REALIZAR LLAMADA RESTRINGIDA CON CLAVE DE FABRICA Ó CLAVE PERSONAL EN EXTENSIÓN DE CONMUTADOR

Cuando usted realice una llamada en extensión de conmutador, recuerde que debe de programar el equipo “sin compatibilidad” con los servicios digitales (**ver 5.2. compatibilidad / sin compatibilidad con servicios digitales**), el equipo genera un **Beep** y corta la línea al detectar la marcación de la clave de fábrica ó su clave personal y regresa el tono de invitación a marcar, ahora marque los dígitos para toma de troncal (**ver 5.4. programar dígitos para toma de troncal en extensión de conmutador**), permitiendo así que se realice una **sola** llamada restringida.

1. Descuelgue el teléfono.
2. Al escuchar tono de invitación del conmutador marque la **Clave de Fábrica ó su Clave Personal 7733 / XXXX**. El equipo enviará un **Beep** indicando que la clave fue aceptada.
3. Posteriormente el equipo corta automáticamente la línea y regresará tono de invitación a marcar, ahora marque los dígitos para toma de troncal (*usaremos ABC, para este ejemplo*) y al escuchar tono de invitación de la troncal, ahora podrá marcar su número telefónico libremente.
4. Al terminar su comunicación cuelgue.

 **Nota:** Al realizar estas llamadas se aplica (*Tiempo de conversación para llamadas restringidas 5.10*), después de marcar la clave de fábrica o personal por el tiempo que se haya programado.

Ejemplo: Si estando en una extensión de conmutador y sus dígitos para toma de troncal sean (*para este ejemplo A, B y C*) y desea llamar a la Ciudad de Acapulco, 01 (lada nacional), 744 (clave de Acapulco), 2503634 (número telefónico).

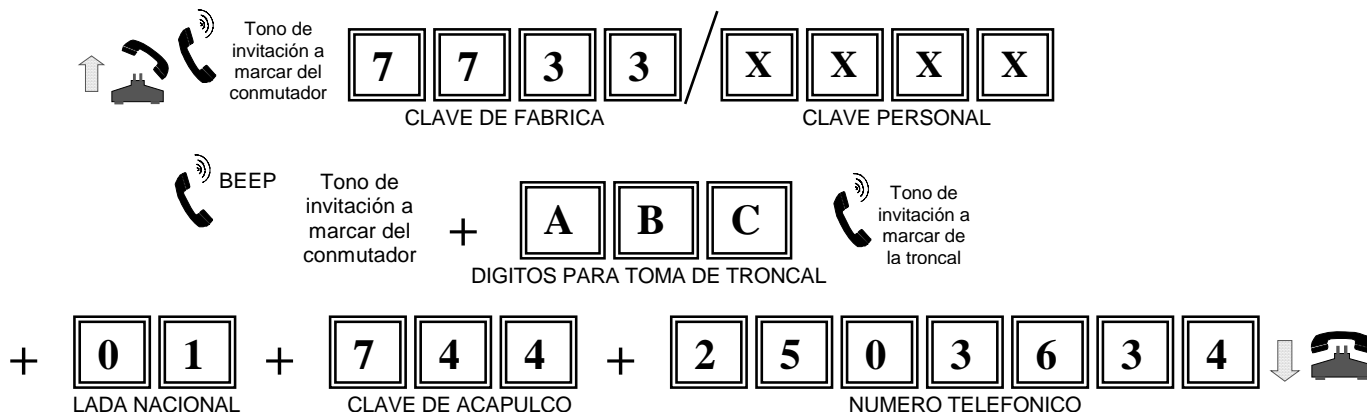

Importante: Al terminar su comunicación y Colgar el equipo regresa a su condición de **Protectolada Operando** y si desea realizar otra llamada deberá repetir los pasos anteriores.

5.7. REALIZAR LLAMADAS RESTRINGIDAS CON LLAVE MECANICA (solo equipos con llave)

Al realizar llamadas restringidas con la llave mecánica (**Protectolada desactivado**) la línea telefónica se comporta de forma normal, es decir, no tendrá restricción alguna y podrá realizar sus llamadas libremente. Si por el contrario la llave se encuentra en la posición "**Protectolada activado**" el equipo tendrá las restricciones y los tiempos para las llamadas que programe (**ver 5. Programación**)

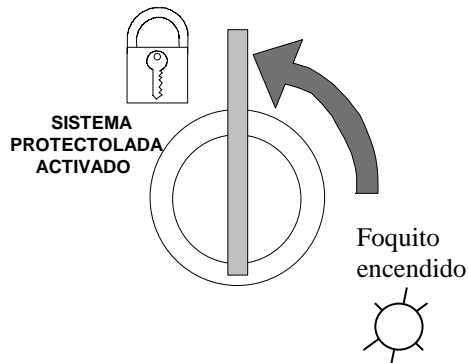

**PROTECTOLADA ACTIVADO
(LINEA PROTEGIDA)**

Quando la llave se encuentre en la posición vertical como lo indica la figura (candado cerrado), usted podrá realizar llamadas y su equipo estará listo para proteger su línea telefónica, el foquito en el frente del equipo enciende al descolgar la línea.

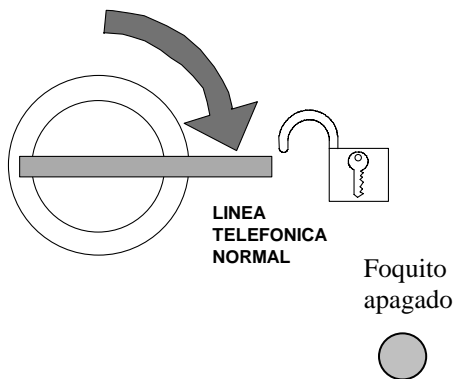

**PROTECTOLADA DESACTIVADO
(LINEA NORMAL)**

Quando la llave se encuentre en la posición horizontal como lo indica la figura (candado abierto), la línea del usuario se comportará de forma normal y la línea telefónica no se encontrará protegida. El foquito en el frente del equipo no encenderá (estará apagado), al descolgar el teléfono.

5.8. ACTIVAR / DESACTIVAR RESTRINGIDOR COMANDO # 5 0

- 1.- Descolgar el teléfono.
- 2.- Al escuchar tono de invitación marque el comando "**# 50**" y a continuación la clave de fábrica o clave personal **7 7 3 3 / X X X X**, espere a escuchar el sonido de aceptación de la clave **Beep-Beep**.
- 3.- Enseguida marque: **(0)** "desactivar", escuchara **Beep**.
ó
(9) "activar", escuchara **Beep-Beep**
- 4.- Al terminar cuelgue.



NOTA: Al **desactivar "0"** este parámetro usted está liberando las llamadas locales, de larga distancia y a celulares. Por el contrario si **Activa "9"** este parámetro estará restringiendo las llamadas que se encuentren programadas en el equipo. Este parámetro de fábrica viene programado como **Activado "9"**.

5.9. EJEMPLOS DE PROGRAMACION

El equipo cuenta con una gran cantidad de comandos de restricción (**ver tabla de programación punto 6.**), como es restringir locales, largas distancias, llamadas a celulares, llamadas por operadora, etc. En los incisos siguientes se muestran ejemplos de cómo restringir o liberar llamadas.

A) LIBERAR / BLOQUEAR LLAMADAS LOCALES COMANDO # 6 4

- 1.- Descolgar el teléfono.
- 2.- Al escuchar tono de invitación marque el comando "**# 64**" y a continuación la clave de fábrica o clave personal **7 7 3 3 / X X X X**, espere a escuchar el sonido de aceptación de la clave **Beep-Beep**.
- 3.- Enseguida marque: (**0**) "libera", escuchara **Beep**.
ó
(**9**) "restringe", escuchara **Beep-Beep**
- 4.- Al terminar cuelgue.

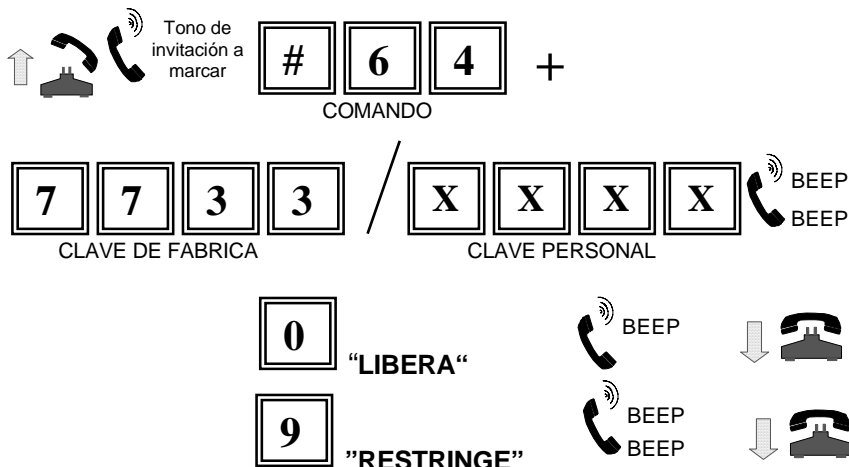

Este parámetro de fábrica viene programado como **Libera "0"**.

B) LIBERAR / BLOQUEAR LLAMADAS A CELULARES CON PREFIJO (044)

COMANDO # 5 3

- 1.- Descolgar el teléfono.
- 2.- Al escuchar tono de invitación marque el comando “# 53” y a continuación la clave de fábrica o clave personal 7 7 3 3 / X X X X, espere a escuchar el sonido de aceptación de la clave **Beep-Beep**.
- 3.- Enseguida marque: (0) “libera “, escuchara **Beep**.
ó
(9) “restringe”, escuchara **Beep-Beep**
- 4.- Al terminar cuelgue.



Este parámetro de fábrica viene programado como **Restringe “9”**.

C) LIBERAR / BLOQUEAR LLAMADAS LOCALES AL NOVENO DIGITO

COMANDO # 7 1

- 1.- Descolgar el teléfono.
- 2.- Al escuchar tono de invitación marque el comando “# 71” y a continuación la clave de fábrica o clave personal 7 7 3 3 / X X X X, espere a escuchar el sonido de aceptación de la clave **Beep-Beep**.
- 3.- Enseguida marque: (0) “libera “, escuchara **Beep**.
ó
(9) “restringe”, escuchara **Beep-Beep**
- 4.- Al terminar cuelgue.

5. PROGRAMACION

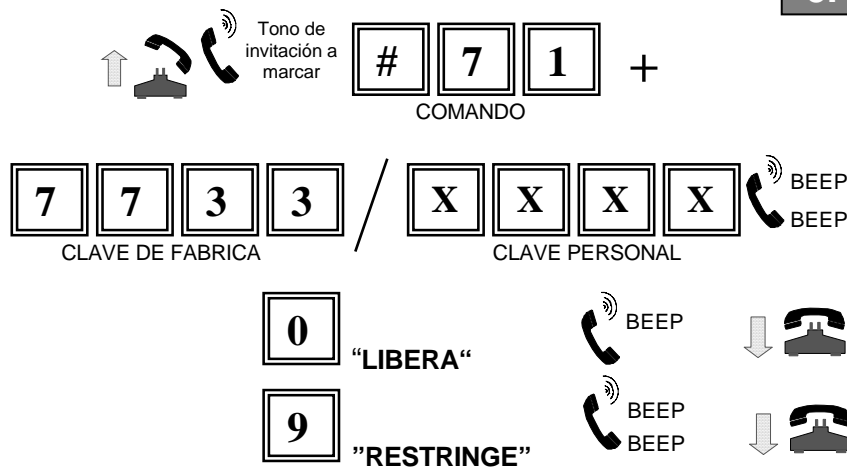

Este parámetro de fábrica viene programado como **Libera "0"**.

5.10. TIEMPO DE CONVERSACIÓN PARA LLAMADAS RESTRINGIDAS

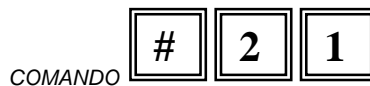

 **Nota:** Al realizar llamadas restringidas (ver inciso 5.3.), se aplica el tiempo que se programe en este parámetro, después de marcar la clave de fábrica o personal.

- 1.- Descolgar el teléfono.
- 2.- Al escuchar tono de invitación marque el comando "**# 21**" y a continuación la clave de fábrica o clave personal **7 7 3 3 / X X X X**, espere a escuchar el sonido de aceptación de la clave **Beep-Beep**.
- 3.- Marque el tiempo límite de conversación que desea permitir para las llamadas consideradas como restringidas (Larga distancia, con cargo, etc.). Espere a escuchar el sonido de aceptación del tiempo **Beep-Beep**.
- 4.- Al terminar cuelgue.

Para este ejemplo programemos 5min, para las llamadas restringidas.

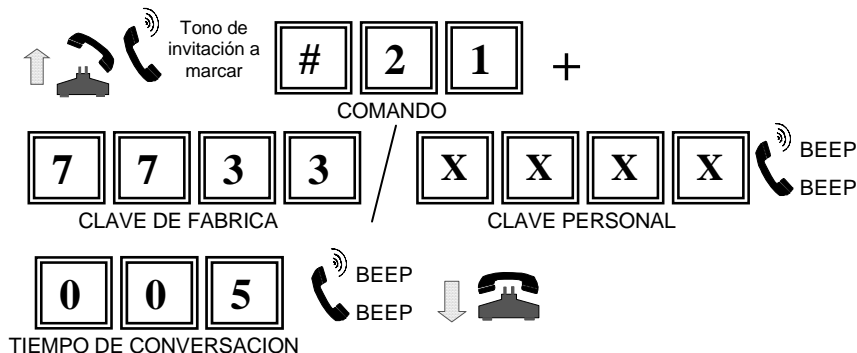

NOTA: Se deben de marcar siempre tres dígitos y si el tiempo es menor a 100min., deberá anteponer ceros, es decir, si desea programar como máximo 13min., deberá marcar "013". El equipo acepta programar desde "001" hasta "254" minutos. Si desea que no tenga limite de tiempo deberá programar "255" minutos, de fábrica viene programado sin limite de conversación (255min.).

5.11. TIEMPO DE DURACIÓN PARA LLAMADAS AUTORIZADAS

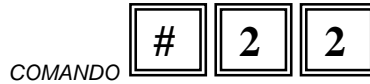

 **Nota:** Al realizar llamadas autorizadas (sin clave), se aplica el tiempo que se programe en este parámetro.

- 1.- Descolgar el teléfono.
- 2.- Al escuchar tono de invitación marque el comando "# 22" y a continuación la clave de fábrica o clave personal 7 7 3 3 / X X X X, espere a escuchar el sonido de aceptación de la clave **Beep-Beep**.
- 3.- Marque el tiempo límite de conversación que desea permitir para las llamadas consideradas como autorizadas(sin clave). Espere a escuchar el sonido de aceptación del tiempo **Beep-Beep**.
- 4.- Al terminar cuelgue.

Para este ejemplo programemos 10min, para las llamadas autorizadas (sin clave).

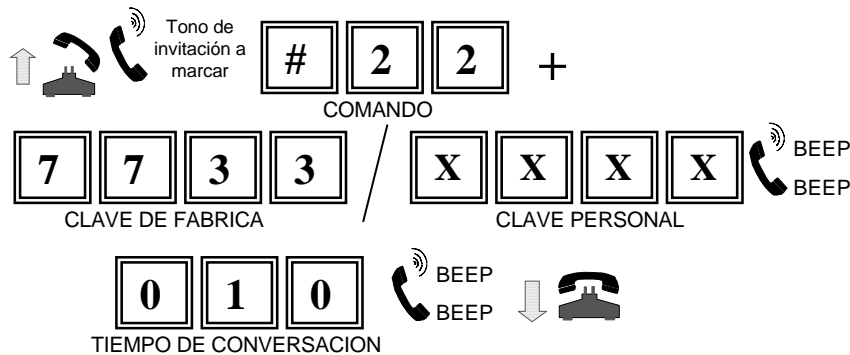

NOTA: Se deben de marcar siempre tres dígitos y si el tiempo es menor a 100min., deberá anteponer ceros, es decir, si desea programar como máximo 13min., deberá marcar "013". El equipo acepta programar desde "001" hasta "254" minutos. Si desea que no tenga limite de tiempo deberá programar "255" minutos, de fábrica viene programado sin limite de conversación (255min.).

5.12. AJUSTE PARA SERVICIOS DIGITALES COMANDO # 5 4

En casos muy especiales algunos teléfonos con teclas definidas para operar servicios digitales (tres a la vez, tomar llamada, cuelga y cambia) no operan adecuadamente, por ello requerirá desactivar el ajuste en el equipo.

- 1.- Descolgar el teléfono.
- 2.- Al escuchar tono de invitación marque el comando “# 54” y a continuación la clave de fábrica o clave personal 7 7 3 3 / X X X X, espere a escuchar el sonido de aceptación de la clave **Beep-Beep**.
- 3.- Enseguida marque: **(0)** “desactivado “, escuchara **Beep**.
ó
(9) “activado”, escuchara **Beep-Beep**
- 4.- Al terminar cuelgue.



Este parámetro de fábrica viene programado como **Activado “9”**.
NOTA: Este ajuste solo deberá desactivarlo si su teléfono(s) no operan adecuadamente.

5.13. AUTORIZACIÓN REMOTA

Mediante Autorización Remota es posible permitir una llamada de Larga Distancia a un solicitante lejano, de la siguiente manera. El solicitante deberá marcar al poseedor de la clave (propietario), él contestará y para permitir la llamada solo deberá marcar sin colgar “ * “ dos veces y su clave. Después el equipo cortará y el solicitante sin colgar ya podrá marcar su llamada de Larga Distancia **(una sola)**.

5.14. CAMBIAR EL TIEMPO DE APERTURA DE LINEA COMANDO

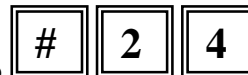

NOTA: Si instalo su equipo restrictor en troncal de conmutador y tiene problemas de pérdida de línea al marcar la clave, disminuya el tiempo de apertura de línea, auxiliándose de los valores que se muestran en la tabla.

- 1.- Descuelgue el teléfono.
- 2.- Al escuchar tono de invitación, marque **#24** y a continuación la clave de fábrica o su clave personal **7733/XXXX**, espere a escuchar el sonido de aceptación de comando **Beep-Beep**.
- 3.- Marque el dígito correspondiente al **tiempo de apertura de línea** que requiera (ver tabla de tiempo de Apertura de Línea).
- 4.- Espere a escuchar **Beep-Beep** y cuelgue.

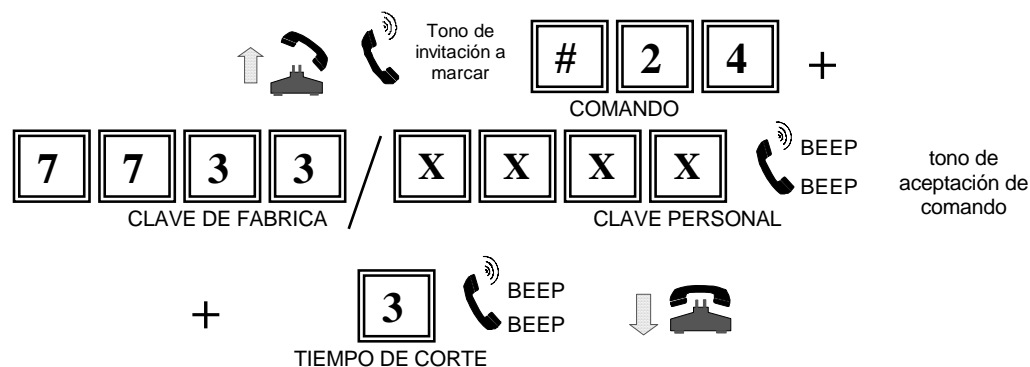

Nota. Al introducir el tiempo de corte solo acepta dígitos del 2 al 4.

TABLA DE TIEMPO DE CORTE

Dígito marcado por tiempo de apertura de línea	Tiempo de Corte (en segundos)
2	2.250
3	3.375
4	4.5

6.PROGRAME SU EQUIPO DESDE SU PC CON P.P.P.

(Programador Personal de Protectolada)

6.1. INSTALACIÓN DEL EQUIPO A LA PC:

Ver instalación (punto 3 y 4). Posteriormente instale su equipo a la PC, como se muestra a continuación:

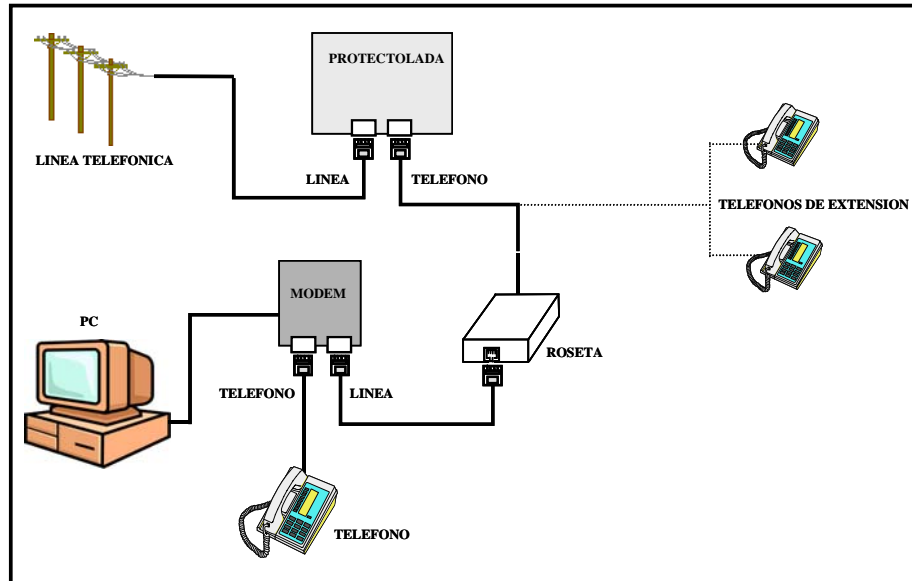

6.2. INSTALACIÓN DEL SOFTWARE EN LA PC:

Desempaque(unzip) el archivo **"PPP.zip"**, y posteriormente ejecute el archivo **Setup.exe** y siga las indicaciones que le va pidiendo la instalación.

Cuando haya finalizado la instalación del software, ejecute el programa **"Cesar"** que se encuentra en el menú de programas.

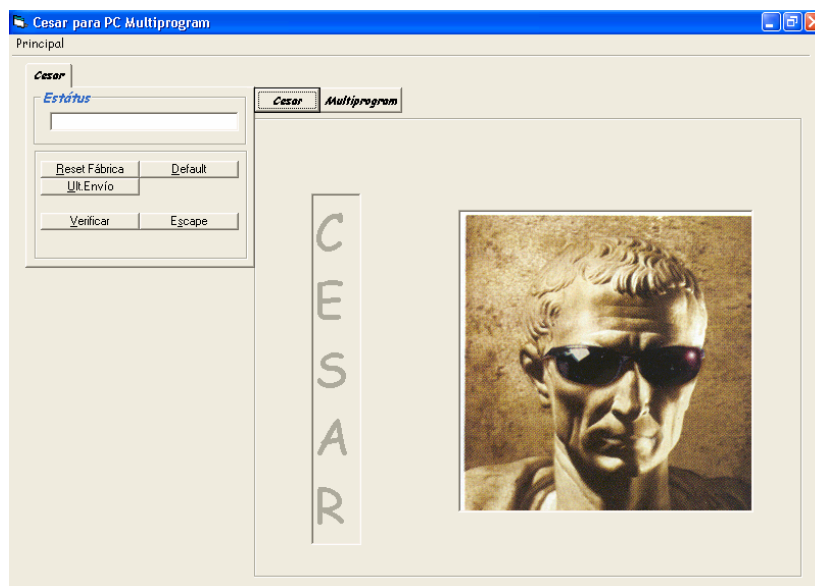

6. PROGRAME SU EQUIPO DESDE SU PC P. P. P.

Para entender a detalle como funciona cada parámetro de este software, deberá guiarse por como se programa el equipo en forma manual, esto es con el fin de que conozca la función de cada parámetro, para ello consulte todos los incisos de este instructivo, explicados a detalle con anterioridad.

Para empezar a programar su equipo, solo haga clic en la pestaña **Multiprogram** y le desplegará una pantalla como la siguiente, en la cual vienen todos los parámetros de su equipo, con los valores iniciales de fábrica.

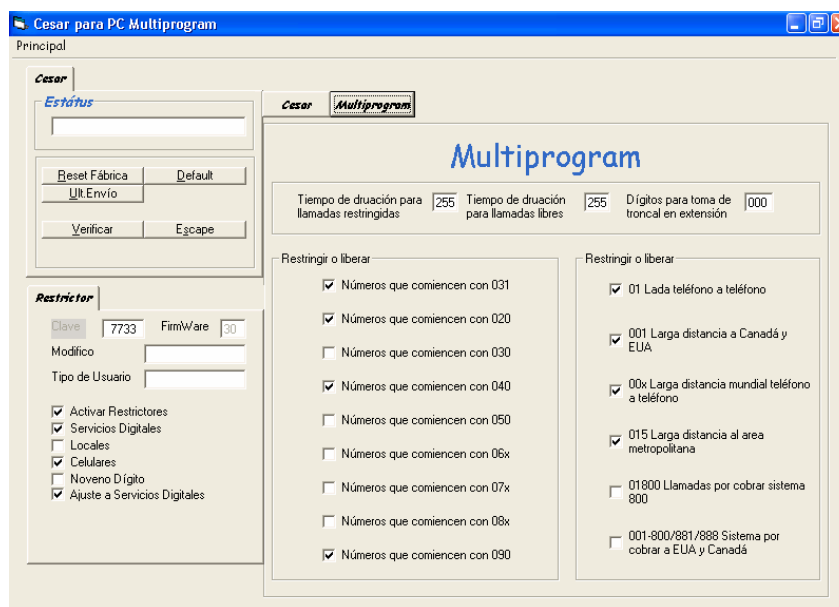

IMPORTANTE: Cada opción de programación que usted elija, deberá enviarla al equipo como se explica mas adelante, es decir, si usted cambia toda la programación de su equipo y solo envía una sola vez, solo enviará dicho cambio en la opción donde haya presionado **Enviar**. Es por ello que cada cambio que realice en el software **P. P. P. (Programador Personal de Protectolada)**, deberá enviarlo uno a uno.



6.3. COMO ENVIAR LA PROGRAMACIÓN DE LA PC AL EQUIPO

Después de haber tecleado ó de haber seleccionado una casilla del software **P. P. P. (Programador Personal de Protectolada)**, deberá enviarla al equipo, esto es, haga clic dos veces cuando sea una caja de texto ó haga clic en el botón *secundario del mouse* cuando sea una casilla de selección. Posteriormente presione clic en **Enviar**.

7. TABLA DE PROGRAMACION

PLK VERSIÓN MULTIPROGRAM

A continuación se muestran los comandos para programar los parámetros del equipo:

Parámetro	Comando	Clave de fabrica o Personal	Sonido	Nuevo Valor	Sonido	Valor de fabrica
Cambio de clave	#20	7733 o xxxx	B-B	zzzz Nota 1	B-B	7733
Tiempo de duración para llamadas restringidas	#21	7733 o xxxx	B-B	() () () Nota 2	B-B 	255
Tiempo de duración para llamadas autorizadas	#22	7733 o xxxx	B-B	() () () Nota 2	B-B 	255
Dígitos para toma de troncal en extensión de conmutador	#23	7733 o xxxx	B-B	(A) (B) (C) Nota 3	B-B	Ninguno
Programar el tiempo de Apertura de Línea	#24	7733 o xxxx	B - B	2, 3 ó 4	B - B	4
RESTRICTOR						
Restringir / Liberar 031	#41	7733 o xxxx	B-B	0 Libera 9 Restringe	B B-B	9
Restringir / Liberar 020	#42	7733 o xxxx	B-B	0 Libera 9 Restringe	B B-B	9
Restringir / Liberar 030	#43	7733 o xxxx	B-B	0 Libera 9 Restringe	B B-B	0
Restringir / Liberar 040	#44	7733 o xxxx	B-B	0 Libera 9 Restringe	B B-B	9
Restringir / Liberar 050	#45	7733 o xxxx	B-B	0 Libera 9 Restringe	B B-B	0
Restringir / Liberar 06x	#46	7733 o xxxx	B-B	0 Libera 9 Restringe	B B-B	0
Restringir / Liberar 07x	#47	7733 o xxxx	B-B	0 Libera 9 Restringe	B B-B	0
Restringir / Liberar 08x	#48	7733 o xxxx	B-B	0 Libera 9 Restringe	B B-B	0
Restringir / Liberar 090	#49	7733 o xxxx	B-B	0 Libera 9 Restringe	B B-B	9
Desactivar Activar restricciones	#50	7733 o xxxx	B-B	0 Desactivados 9 Activados	B B-B	9

7. TABLA DE PROGRAMACION

Restringir / Liberar 01 Lada teléfono a teléfono	#51	7733 o xxxx	B-B	0 Libera 9 Restringe	B B-B	9
Compatibilidad / Sin compatibilidad con Servicios digitales	#52	7733 o xxxx	B-B	0 Compatible (no corta al marcar la clave) 9 Sin Compatibilid ad (corta al marcar la clave)	B B-B	9
Restringir / Liberar 044 Llamadas a celular	#53	7733 o xxxx	B-B	0 Libera 9 Restringe	B B-B	9
Ajuste para Servicios Digitales	#54	7733 o xxxx	B-B	0 Sin protección 9 Con protección	B B-B	9
Restringir / Liberar 001 Larga distancia a Canadá y EUA.	#55	7733 o xxxx	B-B	0 Libera 9 Restringe	B B-B	9
Restringir / Liberar 00X Larga distancia Mundial Tel. a Tel.	#58	7733 o xxxx	B-B	0 Libera 9 Restringe	B B-B	9
Restringir / Liberar 015 Larga Distancia al Area Metropolitana	#61	7733 o xxxx	B-B	0 Libera 9 Restringe	B B-B	9
Restringir / Liberar 01800 Llamadas por cobrar sistema 800	#62	7733 o xxxx	B-B	0 Libera 9 Restringe	B B-B	0
Restringir / Liberar 001-880/881/888 Sistema por cobrar a EUA. Y Canadá	#63	7733 o xxxx	B-B	0 Libera 9 Restringe	B B-B	0
Restringir llamadas Locales	#64	7733 o xxxx	B-B	0 Libera 9 Corta	B B-B	0
Inicializa todos los parámetros a fabrica excepto la clave	#67	7733 o xxxx	B-B	-	-	-
Restringir locales Al noveno dígito	#71	7733 o xxxx	B-B	0 Libera 9 Corta	B B-B	0
Reset Remoto para iniciar la programación	**	-	-	-	-	-

7. TABLA DE PROGRAMACION

Nota 1. – La clave “zzzz” (nueva clave) es de 4 dígitos y no deberá comenzar con “0 (cero)”.

Nota 2. – Siempre se deben de teclear 3 dígitos. El tiempo de corte puede ir desde 001 hasta 254, si se programa a 255 las llamadas quedan sin limite de tiempo.

Nota 3. – Puede programar 1, 2 ó 3 dígitos (A,By C, como ejemplo) para toma de troncal. Después de marcar cada uno escuchara un Beep. Si cuelga en este punto de programación los dígitos para toma de troncal quedaran borrados y el equipo asume que esta en línea troncal.

IMPORTANTE: No debe de usar las combinaciones para toma de troncal “* * “ ó “x * * (siendo x cualquier número)”, ya que se puede confundir con el comando de **Reset Remoto.** .

Las marcaciones que no estén dentro de las especificadas en la tabla, se toman como llamadas locales y se aplica en estos casos los restrictores de llamadas locales y locales al noveno dígito.

 **Nota:** Se aplica *Tiempo de duración para llamadas restringidas ó autorizadas*, después de marcar la clave de fábrica o personal por el tiempo que se haya programado.

8. CARACTERISTICAS TECNICAS

CARACTERÍSTICAS TÉCNICAS	
VOLTAJE DE OPERACION	3 - 5 Vcc
CONSUMO MÁXIMO DE CORRIENTE	20 mA
PERDIDA DE VOLTAJE EN LA LÍNEA POR INSERCIÓN	5 V
DISIPACIÓN DE POTENCIA PARA LINEAS DE 24 Y 48 Vcc	TA= 25 °C - 100 mW