

**INSTRUCTIVO DE INSTALACION
Y PROGRAMACION
DEL EQUIPO**

**RESTRICTOR DE LLAMADAS
TELEFÓNICAS
MARCA PROTECTOLADA**

MODELO PLK TIPO HP / CM

FLASH

INCLUYE:



COMPATIBLE CON:

- MODEM DE BANDA ANCHA INFINITUM
- SERVICIOS DIGITALES TELMEX
- IDENTIFICADOR DE LLAMADAS
- INTERNET
- PROTECTOCEL
- CESAR

HABILITADO PARA:

P. P. P.
Programador
Personal de
Protectolada
y comunicación con el
CESAR

**Ahora
prográmelo
desde su PC
con (P.P.P.)**

Fabricado por:



**CLAVES: PLFPB/PLFPS
EFPKC/EFPKS**

1. ATENCION	
1.1. DESEMPACANDO SU EQUIPO	4
1.2. SERVICIOS AL CLIENTE	5
1.3. CARACTERÍSTICAS	6
1.4. COMPATIBILIDAD CON SERVICIOS DIGITALES TELMEX	7
2. MONTAJE	8
2.1. PRESENTACIÓN HOME PACK	8
2.2. PRESENTACIÓN COLAS DE MILANO	8
3. INSTALACIÓN HOME PACK	9
3.1. LÍNEA DIRECTA	9
3.2. CONMUTADOR	10
3.3. INSTALACIÓN DEL PLK-FLASH EN LINEAS INFINITUM	10
A) CON MODEM EXTERNO	11
B) CON MODEM INTERNO EN SU PC	11
C) CON MODEM EXTERNO	12
4. INSTALACIÓN COLAS DE MILANO	13
4.1 . LÍNEA DIRECTA	
4.1.1 UTILIZANDO CONECTORES MODULARES RJ11	13
4.2.2 UTILIZANDO CONECTORES ATORNILLABLES	14
4.2. CONMUTADOR	15
5. PROGRAMACIÓN	16
5.1. PROGRAMACIÓN DE LAS CINCO CLAVES DE OPERACION	16
A) EJEMPLOS PARA GRABAR CLAVE EN ALGUNA UBICACIÓN	16
B) BORRAR CLAVE DE UNA UBICACIÓN	18
5.2. PROGRAMAR TIPO DE CONEXIÓN	18
A) EN TRONCAL DE CONMUTADOR	18
B) EN LINEA DIRECTA	19
5.3. REALIZAR LLAMADAS RESTRINGIDAS CON CLAVE DE FÁBRICA Ó CLAVE PERSONAL	19
A) LLAMADA RESTRINGIDA EN TRONCAL DE CONMUTADOR	19
B) LLAMADA RESTRINGIDA EN LINEA DIRECTA	20
C) AUTORIZANDO VARIAS LLAMADAS RESTRINGIDAS EN LINEA DIRECTA	21
D) BORRAR LLAMADAS AUTORIZADAS QUE RESTAN POR REALIZAR	
5.4. REALIZAR LLAMADAS RESTRINGIDAS CON LLAVE MECÁNICA (SOLO EQUIPOS CON LLAVE)	23
5.5. LIBERAR / BLOQUEAR TODAS LAS LLAMADAS LOCALES	23
5.6. LIBERAR / BLOQUEAR LLAMADAS LOCALES AL NOVENO DIGITO	24

5.7. LIBERAR / BLOQUEAR TODAS LAS LLAMADAS A CELULARES CON PREFIJO (044)	25
5.8. LIBERAR / BLOQUEAR TODOS LOS NÚMEROS CON CARGO	25
5.9. PROGRAMAR LIMITE DEL NÚMERO DE LLAMADAS DE SERVICIO MEDIDO	26
5.10. BORRAR CONTADOR DE LLAMADAS DEL SERVICIO MEDIDO	27
5.11. TABLA DE MEMORIAS DE NÚMEROS PERMITIDOS O LIBRES	27
A) GRABAR NÚMERO LOCAL EN LA TABLA DE MEMORIA	27
B) GRABAR NÚMERO CELULAR EN LA TABLA DE MEMORIA	28
C) GRABAR NÚMERO DE LARGA DISTANCIA EN LA TABLA DE MEMORIA	28
D) GRABAR NÚMERO DE 16 DIGITOS EN LA TABLA DE MEMORIA	29
E) GRABAR UNA SERIE DE NÚMEROS DE LARGA DISTANCIA EN LA TABLA DE MEMORIA (A UNA MISMA CIUDAD)	29
F) BORRAR UN NÚMERO DE LA TABLA DE MEMORIA DE NUMEROS PERMITIDOS O LIBRES	30
5.12. PROGRAMAR TIEMPO DE CONVERSACIÓN EN LLAMADAS RESTRINGIDAS	31
5.13. AJUSTE PARA SERVICIOS DIGITALES	31
5.14. CAMBIAR TIEMPO DE APERTURA DE LÍNEA	32
5.15 BLOQUEAR ACCESO AL BUZÓN TELMEX	33
6. PROGRAME SU EQUIPO DESDE SU PC CON P.P.P.	34
6.1. INSTALACIÓN DEL EQUIPO A LA PC	34
6.2. INSTALACIÓN DEL SOFTWARE EN LA PC	34
6.3. COMO ENVIAR LA PROGRAMACIÓN DE LA PC AL EQUIPO	35
7. TABLA DE PROGRAMACIÓN	36

1. Atención.

Le recomendamos que antes de realizar la instalación de su equipo lea y entienda las instrucciones siguientes. De esta forma garantizará que su equipo funcione en forma adecuada y le brinde servicio durante muchos años.

1.1. DESEMPACANDO SU EQUIPO

Al desempacar su equipo encontrará lo siguiente:

- A) Un equipo **PLK FLASH**, presentación *Home Pack* ó *Colas de Milano*.
- B) Un Instructivo de instalación, operación y programación.
- C) Cables con conectores RJ11, de 20cms. Y 2mts (*presentación Colas de milano*).
- D) Un juego de llaves (solo equipos con llave).
- E) Una esponja adherible (*presentación Home Pack*).
- F) Un juego de taquetes y pijas.
- G) Una etiqueta decorativa imitación madera (*presentación Colas de Milano*).
- H) Un juego de tornillos cabeza hexagonal 8/32 x 2" 1/8 (*presentación Colas de Milano*).

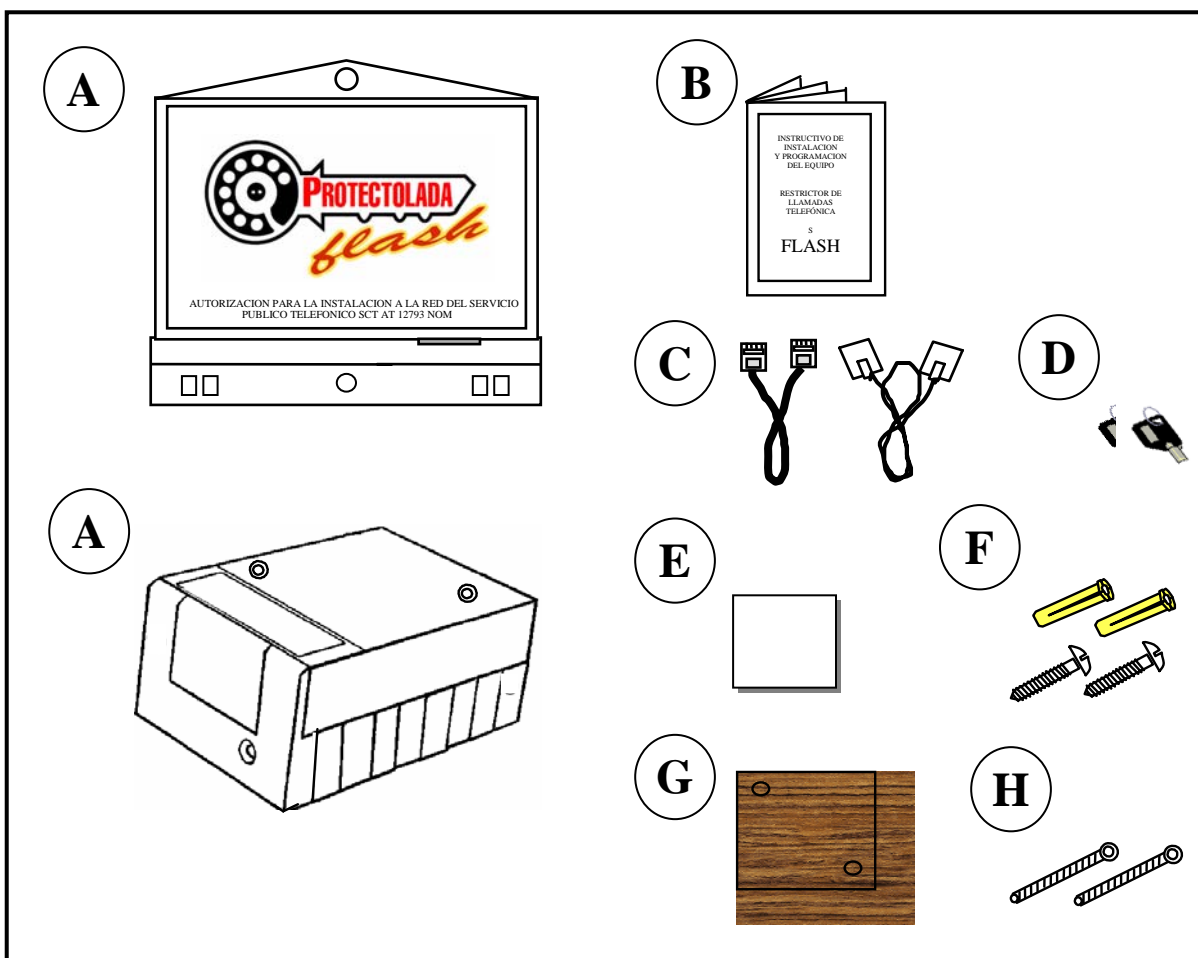

1.2. SERVICIOS AL CLIENTE

PROTECTOLADA, desea ofrecerle el mejor servicio sin costo, (solo en la República Mexicana). Nuestro objetivo es proporcionarle una asistencia profesional para la programación de su equipo, donde quiera que éste. Es por ello que le ofrecemos dos opciones de servicio para ayudarle a obtener el máximo provecho de su equipo.

CENTRO DE ENLACE Y SERVICIO DE ATENCIÓN REMOTA (CESAR)

El equipo cuenta con una característica en cuanto a servicio y apoyo técnico se refiere, **PROGRAMACIÓN Y ATENCIÓN REMOTA CON APOYO ADICIONAL MEDIANTE EL SISTEMA C.E.S.A.R.** Llame a los teléfonos **55- 41- 24-16, 91- 71- 83- 01** ó del interior de la República sin costo al **01-800-70-253-00, 01-800-84-SUXEL (78935)**, de lunes a viernes de 9:00 a 14:00 hrs. y de 15:00 a 18:00 hrs., y sábados de 8:00 a 13:00 hrs. Y una persona capacitada le programará su equipo de acuerdo a sus necesidades, desde nuestro centro de enlace, es decir, vía remota, o le ayudara a resolver sus problemas.

PROGRAME SU EQUIPO DESDE SU PC con P.P.P. (Programador Personal de Protectolada)

PROTECTOLADA, pensando en los avances de la tecnología y el mejor servicio para usted, ahora cuenta con **P.P.P. (Programador Personal de Protectolada)**, es un software para programar su equipo Protectolada desde su PC.

Solo requiere:

- *PC*
- *Un MODEM, ya sea interno ó externo*
- *Sistema Windows 95 / 98 / Me / 2000 / NT / Xp*

Visite nuestra pagina en Internet **<http://www.protectoladal.com.mx>** y obtenga sin costo el software "PPP.zip".

Soporte: Escriba a nuestro correo electrónico serviciotecnico@protectolada.com.mx

Para mayor información de cómo se instala y funciona el software, consulte el punto (6), de este instructivo.

1.3. CARACTERÍSTICAS

El equipo “**PLK FLASH**” tiene las siguientes características de operación y tecnología avanzada:

- Liberación de llamadas prohibidas (hasta 9), solo para línea directa.
- En troncal de conmutador permite únicamente una llamada al marcar la clave.
- El conteo de llamadas es por tiempo y restricción de las mismas por límite de servicio medido el cual es programable.
- Compatibilidad del 100% con los servicios digitales de Telmex, (los servicios digitales no aplica en líneas troncal de conmutador, ver detalles de operación).
- Compatibilidad con cualquier tipo de servicio de Internet.
- Control de llamadas restringidas por tiempo de conversación.
- Cuenta con cinco claves de 5 dígitos cada una, para mayor seguridad en el control de llamadas.
- Cuenta con 10 memorias para números permitidos o libres, de hasta 16 dígitos cada una.

CARACTERISTICAS FUNCIONALES

El equipo opera del siguiente modo:

1.- Existen dos modos de bloquear las llamadas:

- a) Por servicio medido:** El equipo tiene la característica de contar llamadas y almacenar la cuenta en su memoria. Cuando este contador llega a un valor preestablecido por el usuario (límite del servicio medido) bloquea cualquier llamada excepto números de emergencia (05x, 06x, 07x, 08x). **El equipo avisa con un Beep, cuando faltan 10 llamadas o menos para llegar al límite del servicio medido y cuando ha llegado al límite o es mayor al número de llamadas programadas en el límite de servicio medido, se anuncia con Beep-Beep, todo esto en el momento en que el usuario descuelga el teléfono.**
- b) Por bloqueo programado:** Cualquier llamada que se encuentre bloqueada por programación (servicios con cargo 01x, 00x, 02x, 03x, 040, 044, 090 y / o locales) es evitada por el equipo.

2.- **Conteo de llamadas:** *El sistema de conteo de llamadas es por tiempo, veinticinco segundos después de marcar el último dígito del número deseado, el equipo cuenta la llamada. Este conteo se almacena en su memoria y se puede borrar mediante programación si se desea.*

- 3.- **Servicio medido:** Tanto las llamadas locales como las de los servicios con cargo cuentan dentro del servicio medido que se paga en el recibo telefónico, es por eso que el equipo cuenta las llamadas realizadas por igual y las almacena en su memoria. El límite de este contador es programable desde 000 hasta 998 (999 significa "sin bloqueo de servicio medido"). Una vez que el contador llega al límite programado se activa el bloqueo por servicio medido, el cual no permite ningún tipo de llamada, excepto que se autoricen mediante la clave de seguridad, o las que estén en la tabla de memoria como llamadas permitidas del equipo o bien los números de emergencia.
- 4.- **Cinco claves seguridad:** De 5 dígitos cada una, las cuales son programables a criterio del usuario y se utilizan tanto para acceso a la programación como para autorizar llamadas restringidas. **Mediante estas claves es posible autorizar desde 1 hasta 9 llamadas, esta autorización se almacena en memoria y solo descuenta llamadas autorizadas de la misma cuando verdaderamente el número marcado está bloqueado, ya sea por programación o por límite del servicio medido, cuando el Protectolada Flash está instalado en un conmutador, podrá realizar únicamente una llamada.**

1.4. COMPATIBILIDAD CON SERVICIOS DIGITALES TELMEX

Debido a que TELMEX a introducido nuevos servicios en sus centrales digitales como: "Sígueme", "llamada en espera", "tres a la vez", "buzón de voz" e "identificador de llamadas", así como "servicios de Internet". **Protectolada**, ha preparado todos sus equipos de bloqueo y control de llamadas para que sean compatibles con dichos servicios.

Una problemática con los servicios digitales TELMEX es la protección de una línea con servicio de llamada en espera, a través de un solo equipo Protectolada, esto significa que al contratar algunos servicios digitales de TELMEX se tiene la facilidad de conmutar entre una línea y otra línea virtual a fin de invitar por ejemplo a otra persona a una conferencia tripartita (tres a la vez) o tener una llamada en espera, ahora todos los equipos bloqueadores Protectolada cuentan con una tecnología para el control de estos sistemas doble línea o multilíneas esto es restringe todas las llamadas programadas en el equipo en cualquiera de las 2 líneas, la línea física y la línea virtual.

2. Montaje.

Decida los puntos de montaje en la pared usando como plantilla el propio equipo colocándolo directamente sobre el muro o de preferencia sobre una tabla de madera especial para tal efecto. Haga los barrenos con un taladro y una broca de 1/4" para concreto, inserte los taquetes. Fije el equipo con los tornillos que se proporcionaron.

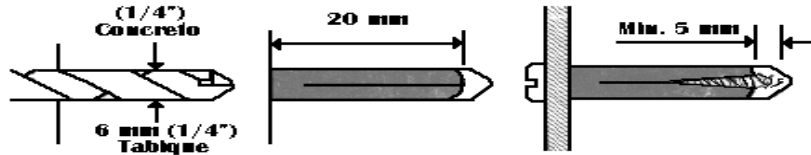

2.1. PRESENTACIÓN HOME PACK

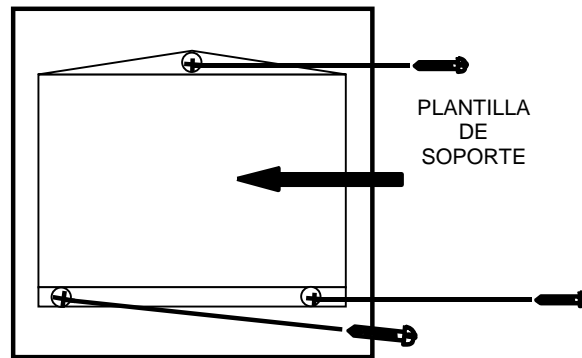

2.2. PRESENTACIÓN COLAS DE MILANO

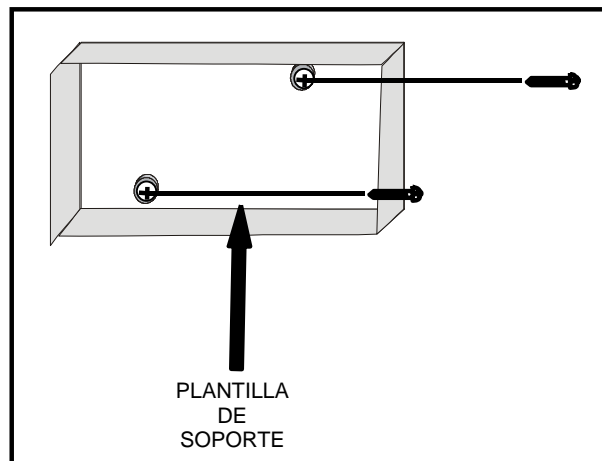

3. Instalación Home Pack

Destape el equipo conecte la línea telefónica y su teléfono, como se muestra en los diagramas siguientes, así como la instalación de varias extensiones protegidas por el equipo indicado como (*roseta de extensión y teléfono de extensión*).

3.1. LÍNEA DIRECTA

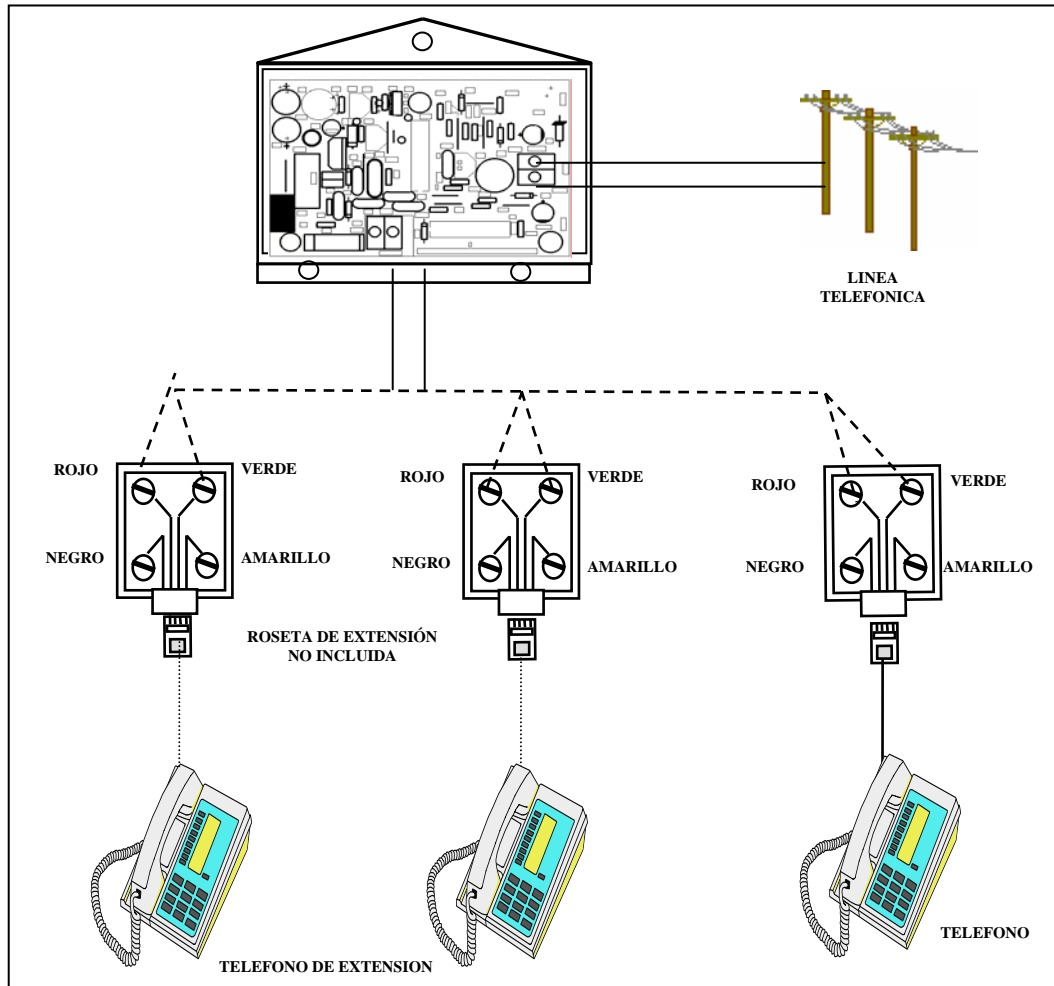

3.2. CONMUTADOR

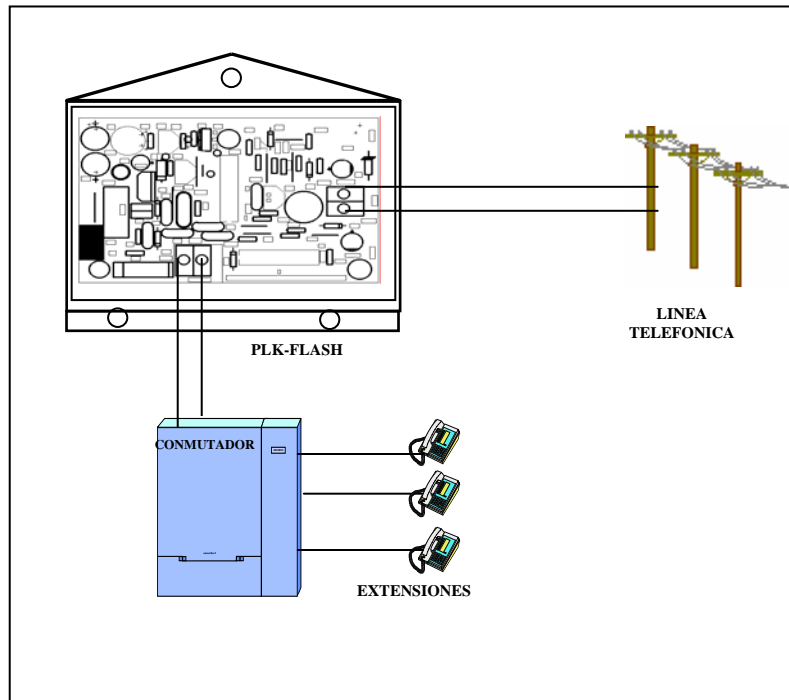

3.3 . INSTALACIÓN DEL PLK-FLASH EN LINEAS CON SERVICIO PRODIGY INFINITUM.

A continuación, se muestran tres configuraciones de instalación de su equipo de comunicación a Internet, utilizando líneas Prodigy INFINITUM. En los tres casos, el equipo Protectolada PLK-FLASH debe instalarse en la acometida de las líneas telefónicas.

Nota Importante. Debido a que en el sistema Prodigy INFINITUM el enlace del MODEM con el servidor de Internet es permanente, existe en la línea una señal portadora de datos que interfiere con la señal DTMF enviada desde nuestro centro de enlace para la programación de los equipos, por tal motivo es necesario apagar el MODEM de sus sistema INFINITUM cuando se desee programar los equipos PLK-FLASH.

1) CON MODEM EXTERNO

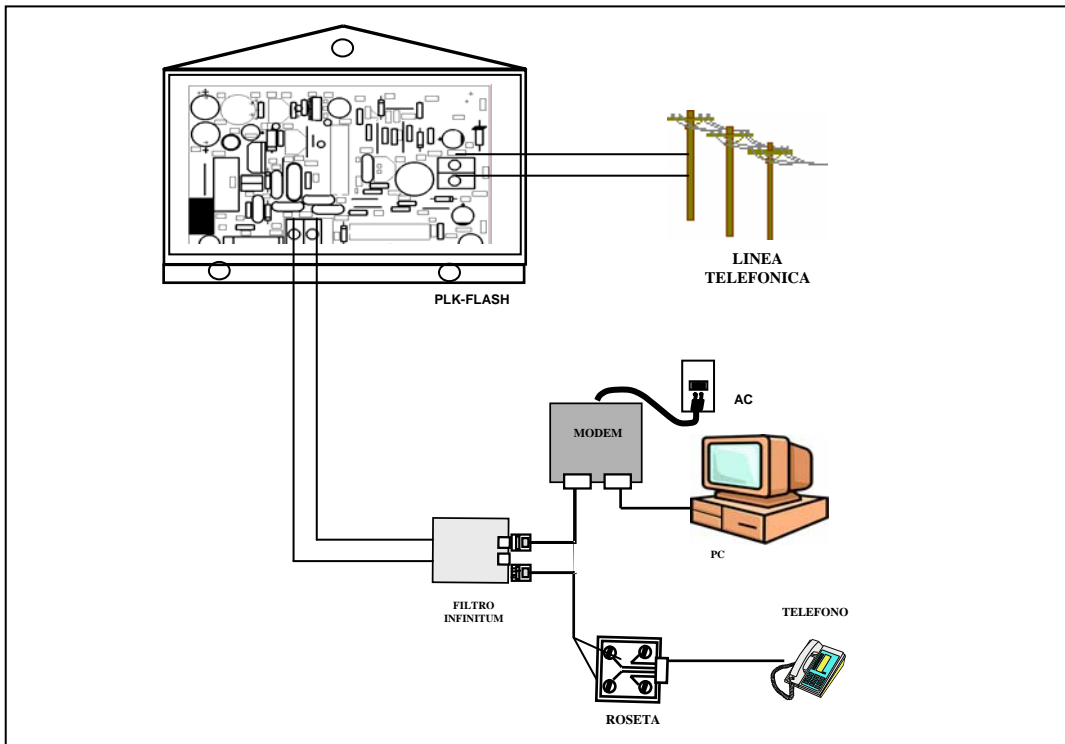

2) CON MODEM INTERNO EN SU PC

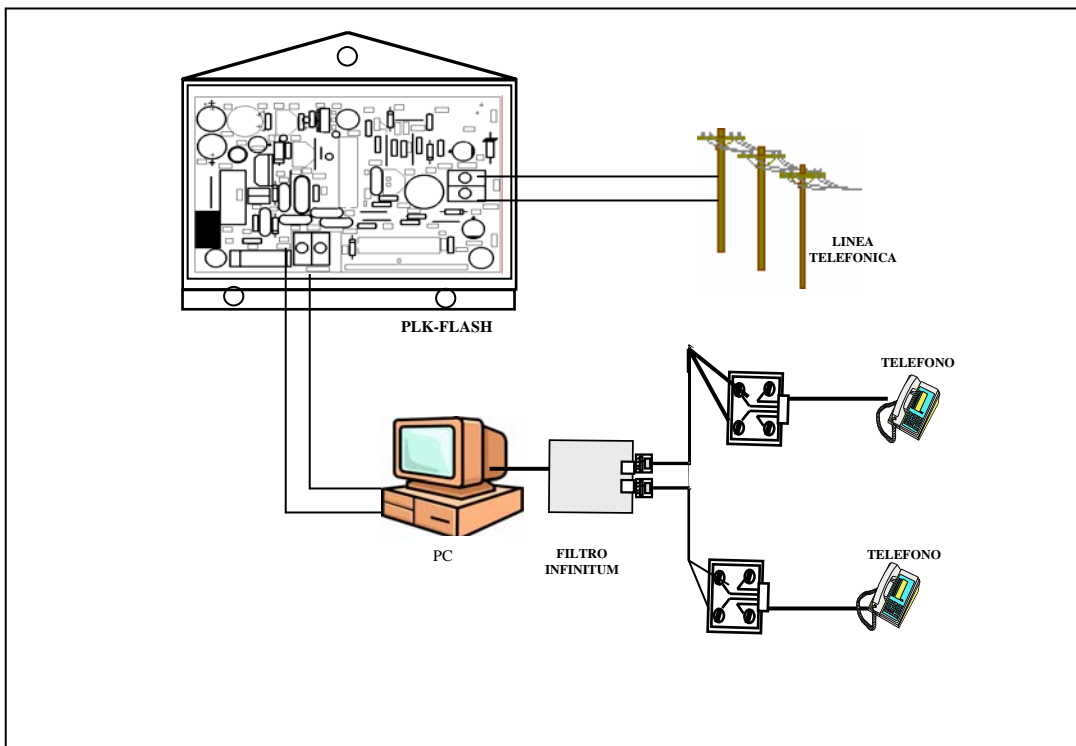

3) CON MODEM EXTERNO

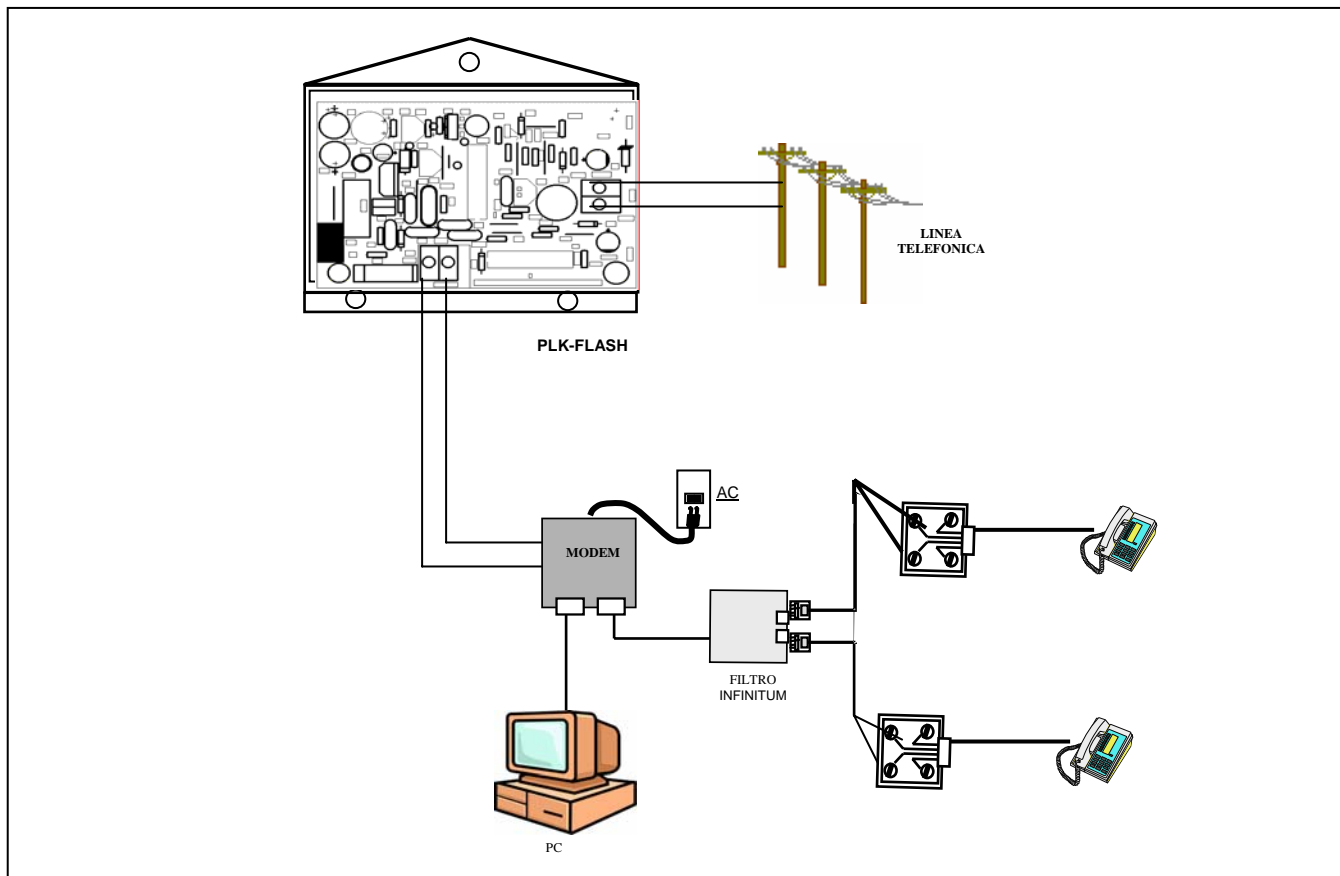

4. Instalación Colas de Milano

4.1. LINEA DIRECTA

El equipo **Protectolada Restrictor PLK**, se instala de acuerdo al siguiente procedimiento:

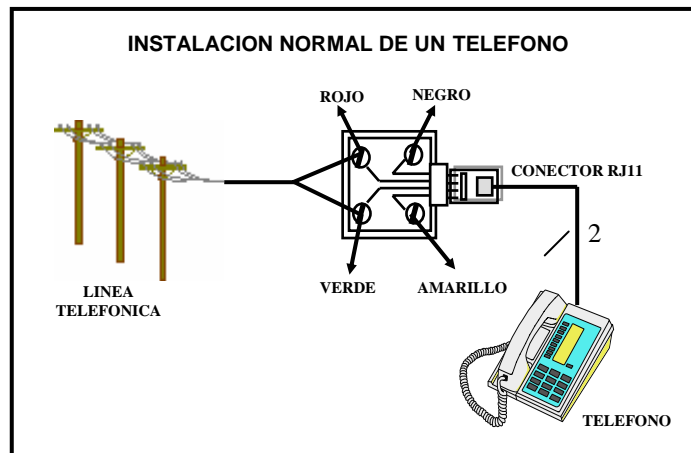

NOTA: La instalación normal de su teléfono está conectada a las terminales *rojo* y *verde* de la roseta, que equivalen a los conectores centrales del conector *RJ11*.

4.1.1) UTILIZANDO CONECTORES MODULARES RJ11

Desconecte la línea telefónica de las terminales *rojo* y *verde* y conéctelos en las terminales *negro* y *amarillo* de la roseta, que equivalen a los conectores exteriores del conector *RJ11*. Posteriormente conecte el teléfono, como se muestra en la figura siguiente.

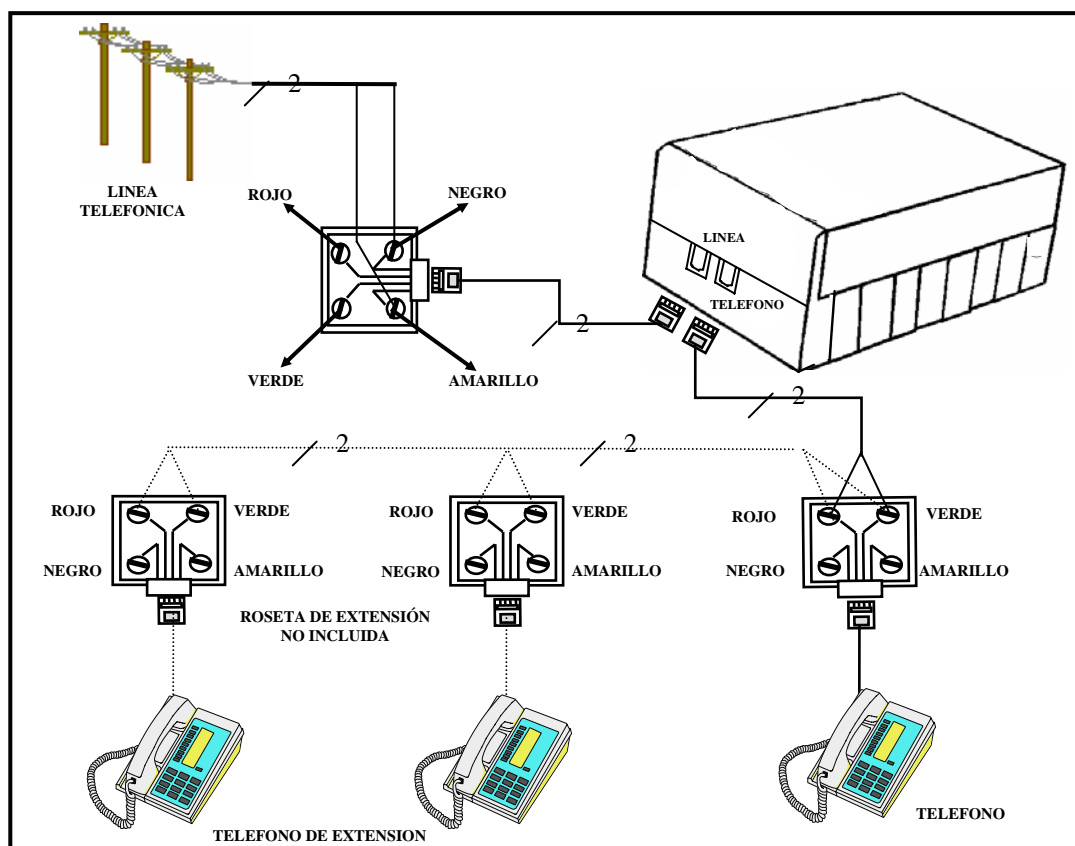

4. INSTALACIÓN COLAS DE MILANO

4.1.2) UTILIZANDO CONECTORES ATORNILLABLES

Destape el equipo y conecte la línea telefónica en las terminales marcadas como **LINEA** y el teléfono conéctelo en las terminales marcadas como **TELEF.**, como se muestra en la figura siguiente:

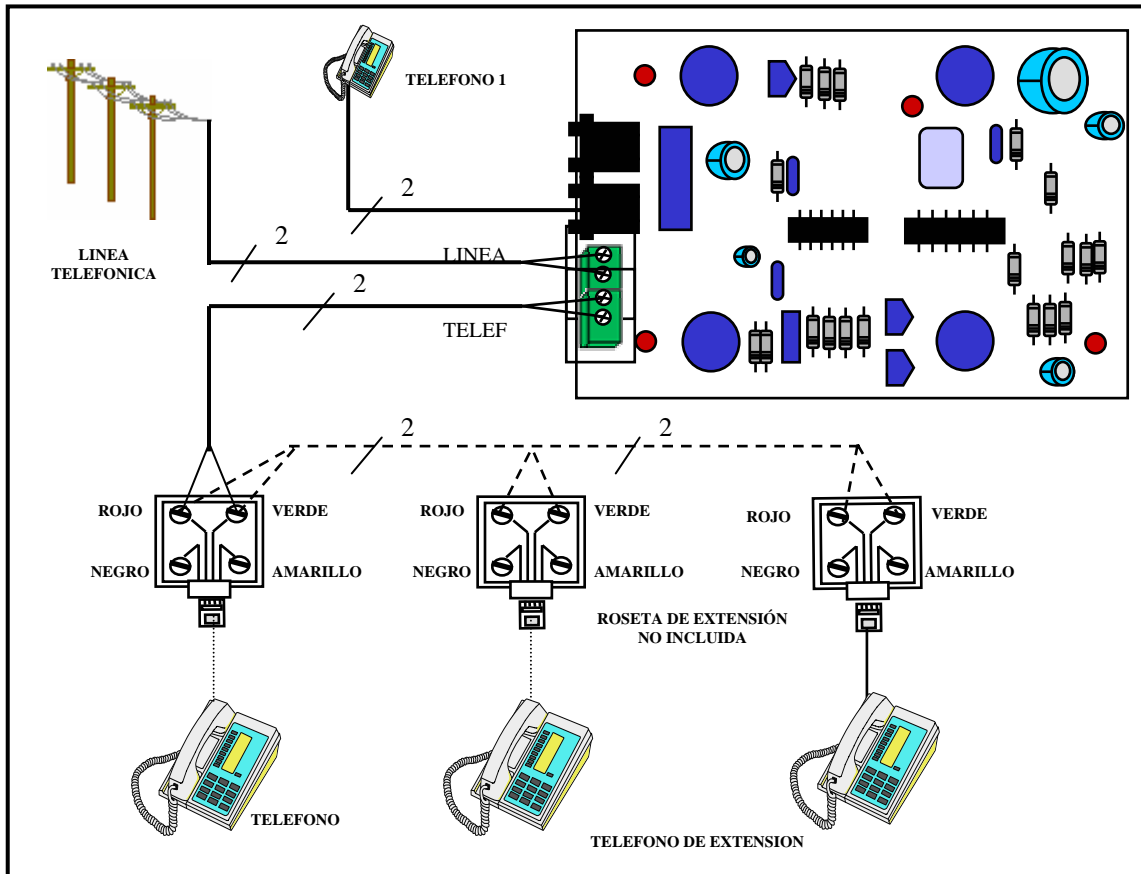

NOTA PARA LOS PUNTOS 4.1.1 Y 4.1.2: si usted cuenta con más extensiones y desea que estén protegidas por su equipo **PROTECTOLADA**, conecte las rosetas necesarias en las terminales *rojo* y *verde*, como se muestra en las figuras anteriores.

NOTA: En la figura anterior está instalado el *teléfono 1*, esto quiere decir, que al estar instalado este teléfono también quedará protegido por su equipo **Protectolada**.

4.2. EN CONMUTADOR

La instalación de su equipo **PROTECTOLADA** en conmutador ó multilínea, se realiza de igual forma que en línea directa, salvo que en lugar de un aparato telefónico se tendrá el conmutador. Usted también puede optar por conectar directamente la *Troncal* o la *línea telefónica* en el interior de su equipo **Protectolada**, para ello destape el equipo y conecte la línea telefónica en las terminales marcadas como **LINEA** y el conmutador conéctelo en las terminales marcadas como **TELEF.**, como se muestra en la figura siguiente:

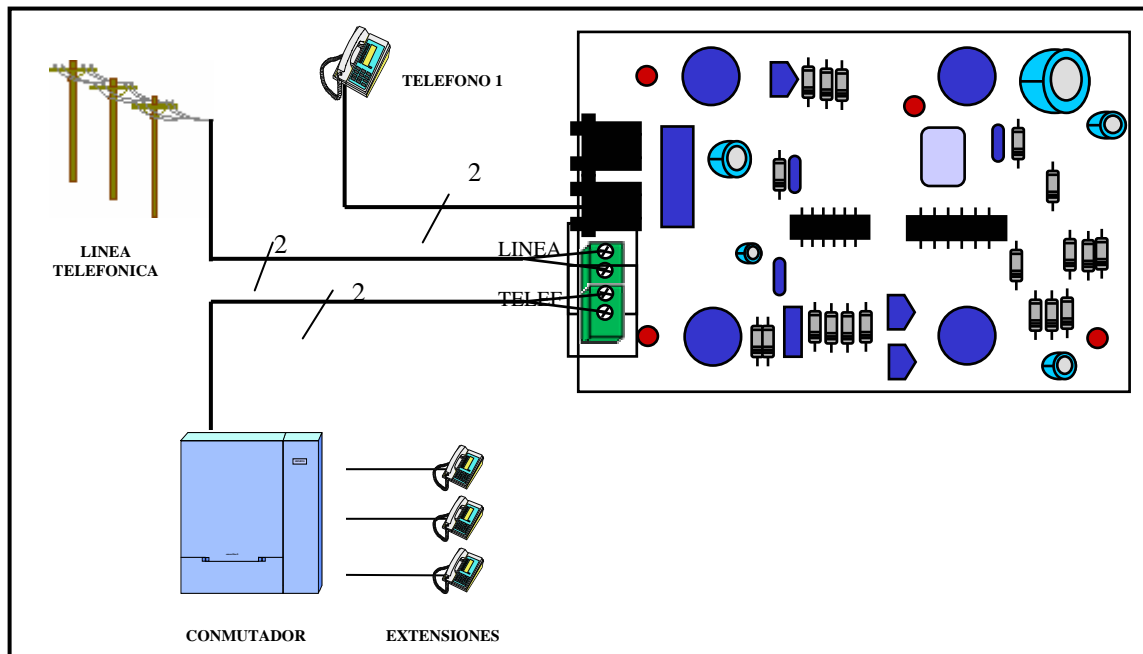

NOTA: En la figura anterior está instalado el *teléfono 1*, esto quiere decir, que al estar instalado este teléfono también quedará protegido por su equipo **Protectolada**.

Tape su equipo **Protectolada**, colando los tornillos de cabeza hexagonal(incluidos).

5.Programación

5.1. PROGRAMACIÓN DE LAS CINCO CLAVES DE OPERACION

El equipo cuenta con CINCO CLAVES de 5 dígitos cada una; la primer clave (ubicación 1) de fábrica viene programada como:

7	7	7	3	3
---	---	---	---	---

Clave de Fábrica

Estas Claves le permitirán:

- Realizar Llamadas restringidas.
- Cambiar las **Claves** por una nueva.
- Programar todos los parámetros de su equipo.

Recomendable: Una vez instalado su equipo **Protectolada**, cambie la **Clave (ubicación 1) de fábrica**, ya que la clave es la misma para todos los equipos y se corre el riesgo de que personas que la conozcan realicen llamadas no autorizadas.

IMPORTANTE: Al estar programando su equipo la compañía telefónica le puede enviar algún mensaje indicándole que tal número no existe ó bien enviarle tono de ocupado; debe hacer caso omiso de tales indicaciones, ya que el equipo seguirá atendiendo la programación aunque haya voz o tono en la línea.

NOTA: La claves no deben de empezar con **“0”** cero, ni contener los signos **“ * “** ó **“#”**

X	X	X	X	X
---	---	---	---	---

NOTA: Para todos los ejemplos de programación se usará **“XXXXX”**, para indicar su clave personal.

A) EJEMPLOS PARA GRABAR O CAMBIAR LA CLAVE DE ALGUNA UBICACION COMANDO

#	1
---	---

Ejemplos: de Programación de claves por primera vez, (cuando acaba de adquirir su equipo).

NOTA: La memoria 1 es la clave principal (por default), es la de fábrica y el usuario puede re-escribirla las veces que quiera pero no borrarla (esto sí se puede, con las claves 2,3,4,5).

Ejemplo para la ubicación 1.

1. Descuelgue el teléfono.
2. Al escuchar tono de invitación, marque **# 1** y a continuación la clave de fábrica **77733**, espere a escuchar el sonido de aceptación de comando **Beep-Beep**.
3. A continuación marque el número de ubicación de la clave (del 1 al 5), en este ejemplo **“1”** y espere a escuchar **Beep**.
4. Posteriormente marque la nueva clave personal que desea grabar, en este ejemplo **32105** y espere a escuchar **Beep- Beep**, que indica que la clave fue aceptada.
5. Al terminar cuelgue.

5. PROGRAMACION

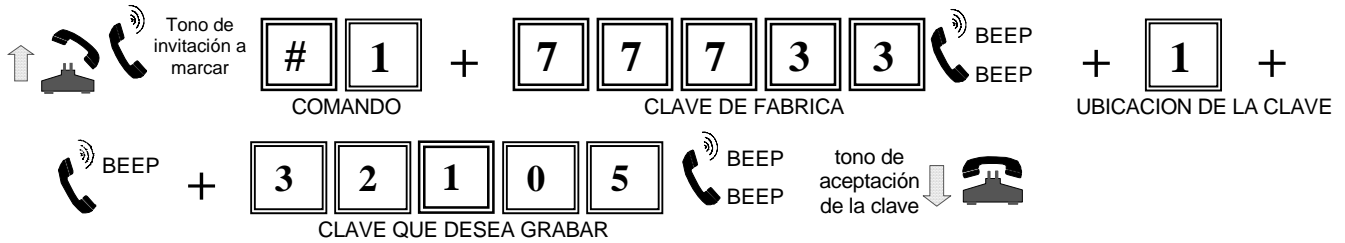

UBICACIÓN DE LAS CLAVES	C L A V E S				
1	7	7	7	3	3
2					
3					
4					
5					

← CLAVE DE FABRICA

→ UBICACIONES DISPONIBLES O VACIAS

UBICACIÓN DE LAS CLAVES	C L A V E S				
1	3	2	1	0	5
2	4	8	2	2	5
3					
4					
5	5	8	3	2	1

← CLAVES NUEVAS

Ejemplo para la ubicación 2.

- 1.- Descuelgue el teléfono.
- 2.- Al escuchar tono de invitación, marque **# 1** y a continuación marque la nueva clave **32105**, espere a escuchar el sonido de aceptación de comando **Beep-Beep**.
- 3.- A continuación marque el número de la ubicación de la clave, en este ejemplo **"2"** y espere a escuchar **Beep**.
- 4.- Posteriormente marque la nueva clave personal que desea grabar, en este ejemplo **48225** y espere a escuchar **Beep-Beep** que indica que la clave fue aceptada.
- 5.- Al terminar cuelgue.



Ejemplo para la ubicación 5.

- 1.- Descuelgue el teléfono.
- 2.- Al escuchar tono de invitación, marque **# 1** y a continuación la clave de cualquiera de las ubicaciones **"1"** ó **"2"**, es decir **32105** ó bien **48225**. (en este ejemplo se eligió la **"1"**) espere a escuchar el sonido de aceptación de comando **Beep-Beep**.
- 3.- A continuación marque el número de la ubicación de la clave, en este ejemplo **"5"** y espere a escuchar **Beep**.
- 4.- Posteriormente la nueva clave personal que se desea grabar, para este ejemplo **58321** y espere a escuchar **Beep-Beep**, que indica que la clave fue aceptada.
- 4.- Al terminar cuelgue.



B) BORRAR CLAVE DE UNA UBICACION COMANDO # 1

Ejemplo para borrar la clave de la ubicación 2.

- 1.- Descuelgue el teléfono.
- 2.- Al escuchar tono de invitación, marque **# 1** y a continuación la clave de cualquiera de las contenidas en las ubicaciones por ejemplo la ubicación **"5"**, es decir, **58321**. Espere a escuchar el sonido de aceptación de comando **Beep-Beep**.
- 3.- A continuación marque el número de la ubicación que se quiere borrar en este ejemplo **"2"** espere a escuchar **Beep** y enseguida cuelgue

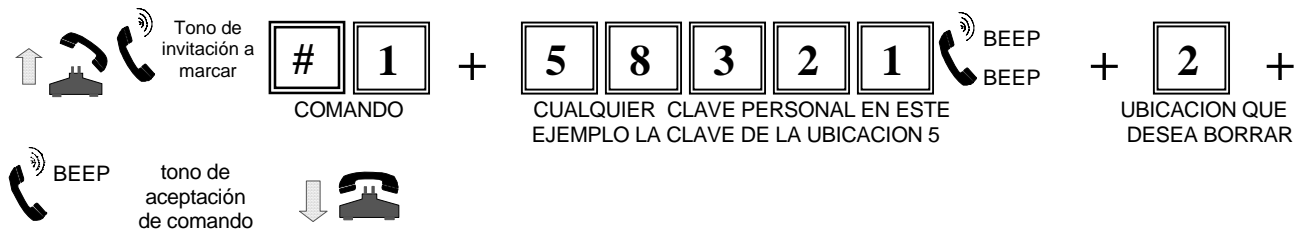

Nota: Por este método solo pueden borrarse las ubicaciones **"2","3","4","5"**, la ubicación **"1"** no puede ser borrada de esta manera, únicamente se puede cambiar re-escribiendo otra clave nueva sobre la anterior ya grabada.

5.2. PROGRAMAR TIPO DE CONEXION COMANDO # 0

De fábrica el equipo viene programado para operar en troncal de conmutador. En esta modalidad el equipo también puede instalarse en línea directa, que no cuente con servicios digitales. Si su línea directa cuenta con servicios digitales, se recomienda programar su equipo para operar en línea directa (ver inciso b).

a) En troncal de conmutador.

- 1.- Descuelgue el teléfono.
- 2.- Al escuchar tono de invitación, marque **"# 0"** y a continuación la clave de fábrica o cualquiera de las cinco claves personales **77733/ XXXXX**, espere a escuchar el sonido de aceptación de comando **Beep-Beep**.
- 3.- Enseguida marque **"9"** (**troncal de conmutador**), después el equipo envía **Beep-Beep**.
- 4.- Al terminar cuelgue.



b) En línea directa.

- 1.- Descuelgue el teléfono.
- 2.- Al escuchar tono de invitación, marque “# 0” y a continuación la clave de fábrica o cualquiera de las cinco claves personales 77733/ XXXXX, espere a escuchar el sonido de aceptación de comando **Beep-Beep**.
- 3.- Enseguida marque “0” (**línea directa**), después el equipo enviará un **Beep**.
- 4.- Al terminar cuelgue.



5.3. REALIZAR LLAMADAS RESTRINGIDAS UTILIZANDO LA CLAVE DE FÁBRICA O CLAVE PERSONAL

NOTA: LOS NUMEROS DE EMERGENCIA

05X	06X	07X	08X
-----	-----	-----	-----

 NO ESTARAN RESTRINGIDOS

A) LLAMADA RESTRINGIDA EN TRONCAL DE CONMUTADOR

Al estar programado el equipo “en troncal de conmutador”, si marca su clave personal (cualquiera de las 5), o la clave de fábrica (cuando esta no se ha cambiado) el equipo genera un **Beep** y corta la línea durante 4 segundos y regresa el tono de invitación a marcar, permitiendo así que se realice una **solá** llamada de las normalmente restringidas.

Ejemplo:

- 1.- Descuelgue el teléfono de la extensión (de conmutador) y marque los dígitos para tener troncal A+B+C.
- 2.- Al escuchar tono de invitación, marque la clave de fábrica o cualquiera de las cinco claves personales **77733/ XXXXX**, espere a escuchar el sonido de aceptación de la clave **Beep**.
- 3.- Después que el equipo acepta la clave (no cuelgue) y espere tono de invitación a marcar y **sin colgar** marque el número telefónico libremente.
- 4.- Al terminar de realizar su llamada cuelgue.

Importante: Al terminar su comunicación y Colgar el equipo regresa a su condición de **Protectolada Operando** y si desea realizar otra llamada deberá repetir los pasos anteriores.

Por ejemplo: Si desea llamar a la ciudad de Mazatlán, 01 (lada nacional), 669 (clave de Mazatlán) al número telefónico 5362474.

Nota: Cuando el equipo esta conectado a una troncal de conmutador usted seguramente se encuentra en alguna de las extensiones del conmutador, por lo tanto para tomar troncal deberá marcar los dígitos de acceso los cuales pueden ser de 1,2 ó 3 cifras, en este ejemplo lo notificaremos como A, B, C.

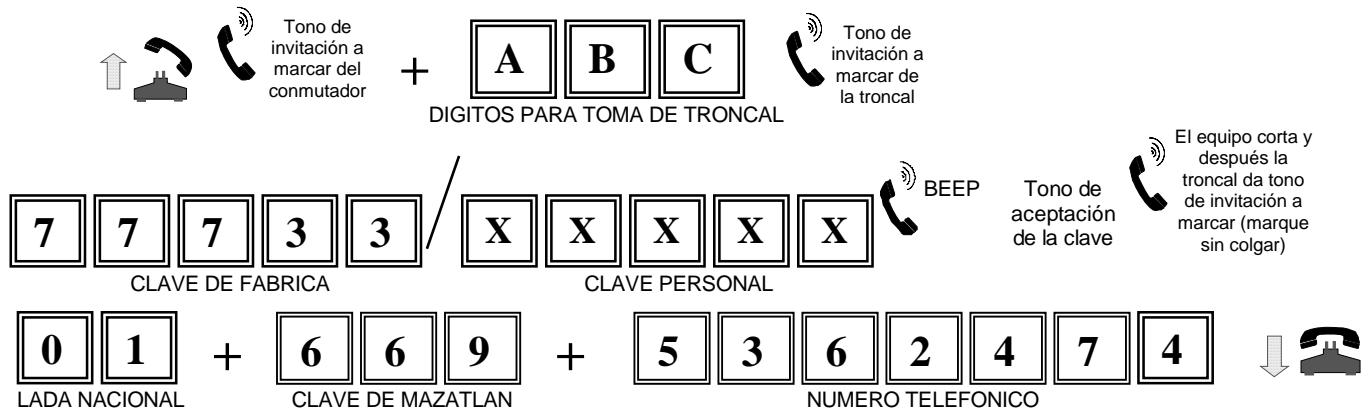

Nota: Cuando esta en troncal de conmutador solo permite autorizar una llamada, si por algún motivo no realiza la llamada autorizada y cuelga, la oportunidad de 1 llamada será borrada.

 **Nota:** Al activar esta opción se aplica "la restricción por tiempo permitido" (por el tiempo que se haya programado), después de marcar la clave de fábrica o personal.

B) LLAMADA RESTRINGIDA EN LINEA DIRECTA.

Al estar programado el equipo "en línea directa", al marcar la clave de fábrica o cualquiera de las cinco claves personales, el equipo genera un **Beep** y espera a que usted genere un **flash ó cuelgue y descuelgue**, permitiendo así que se realice una **sola** llamada de las normalmente restringidas.

- 1.- Descuelgue el teléfono.
- 2.- Al escuchar tono de invitación, marque la clave de fábrica o cualquiera de las cinco claves personales **77733/ XXXXX**. Enseguida escuchará un **Beep** el cual indica que fue aceptada la clave.

- 3.- Enseguida marque “**1**” cuando se quiera hacer únicamente una llamada, escuchara el sonido **Beep** de aceptación del dígito. Este “**1**” puede omitirse y de cualquier manera tiene autorizada una llamada después de marcar la clave.
- 4.- Si usted quiere hacer la llamada en forma inmediata **cuelgue y descuelgue**, pero recuerde que en esta modalidad usted tiene autorizada **una llamada** y la puede realizar cuando lo requiera, pudiendo realizar las llamadas locales que usted requiera, y hacer la llamada ya autorizada de larga distancia celular o internacional, sin volver a marcar la clave nuevamente, con tan solo, esperar tono de invitación y marcar el número telefónico libremente.
- 5.- Al terminar de realizar su llamada cuelgue.

Por ejemplo: si desea llamar a la ciudad de Acapulco, 01 (lada nacional), 744 (clave de Acapulco), 2503634 (número telefónico).

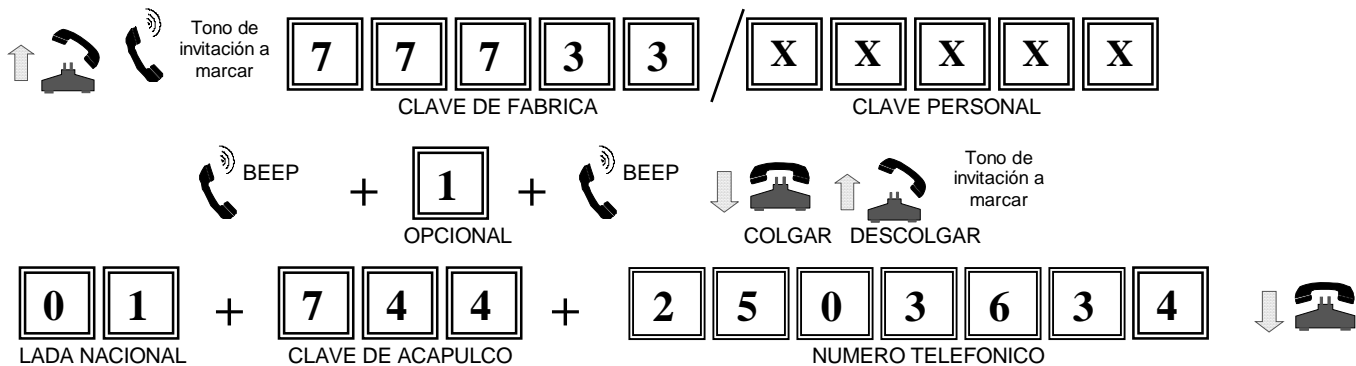

Nota: En este ejemplo al terminar la comunicación y colgar el teléfono el equipo regresa a su condición de operación normal.

Precaución: Si por algún motivo no realiza la llamada liberada, el equipo tendrá una llamada autorizada y esta se borrará hasta que realice la llamada ó la borre.

 **Nota:** Al activar esta opción se aplica “la restricción por tiempo permitido” (por el tiempo que se haya programado), después de marcar la clave de fábrica o personal.

C) AUTORIZANDO VARIAS LLAMADAS RESTRINGIDAS EN LINEA DIRECTA

El equipo al estar programado “en línea directa” el usuario con clave personal, tiene la ventaja de poder autorizar de 1 hasta 9 llamadas de entre los números no permitidos (para que algún usuario no requiera marcar la clave).

- 1.- Descuelgue el teléfono.
- 2.- Al escuchar tono de invitación, marque a la clave de fábrica o cualquiera de las cinco claves personales **77733/XXXXX**.
- 3.- Espere a escuchar el sonido de aceptación de comando **Beep** y enseguida marque el número de llamadas autorizadas (**1 hasta 9**), enseguida escuchará un **Beep**, **cuelgue y descuelgue**, espere tono de invitación a marcar y ahora podrá realizar las llamadas que haya autorizado y podrá marcar el número telefónico libremente.
- 4.- En este ejemplo autorizaremos 5 llamadas (sin necesidad de que usted marque su clave personal o de fábrica en cada una de las ocasiones).

5. PROGRAMACION

- Después que el equipo acepta el dígito y envía este sonido **Beep** distintivo, deberá de **colgar y descolgar**, espere tono de invitación a marcar y marque el número telefónico libremente.
- Al terminar de realizar sus llamadas autorizadas cuelgue.

Ejemplo: Si desea realizar 5 llamadas a diferentes ciudades, iniciando por Cancún 01 (lada nacional), 998 (clave de Cancún) 8377266 (número telefónico).

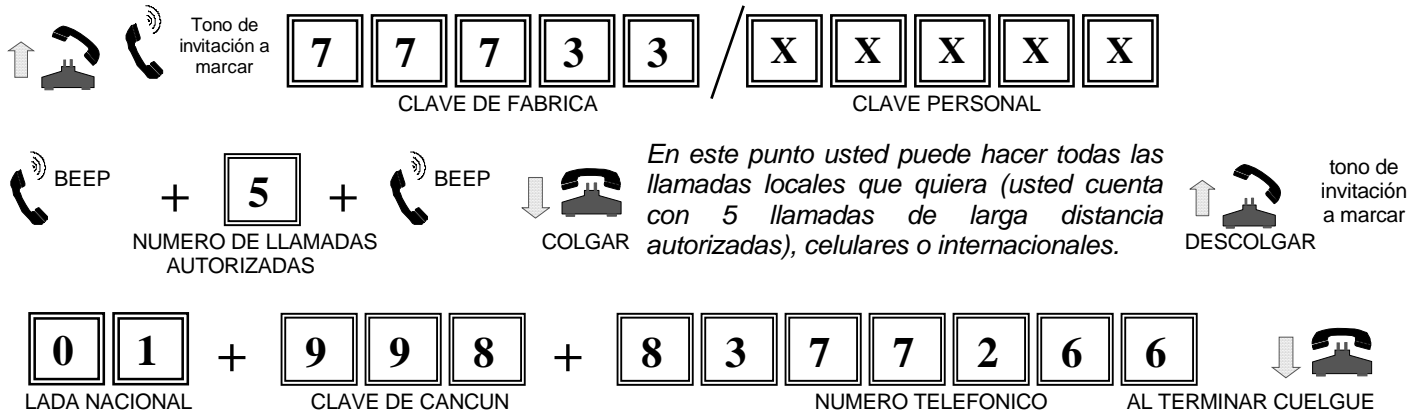

Nota: al activar esta opción se aplica “la restricción por tiempo permitido” (por el tiempo que se haya programado), después de marcar la clave de fábrica o personal.

Nota: Si realiza una llamada no restringida no afectará el total de las llamadas autorizadas que se programaron, pero una vez realizada una llamada autorizada, las 5 llamadas que tenía permitidas se reducen a 4 y así sucesivamente hasta agotar sus 5 llamadas programadas, al terminar su última llamada y colgar el teléfono, el equipo regresa automáticamente a su condición de operación normal, impidiendo realizar las llamadas que se encuentren restringidas. Si se deseara realizar otra llamada de larga distancia, celular, internacional o cualquier otra de las restringidas, concluidas las 5 llamadas autorizadas, deberá seguir los pasos del ejemplo (b).

IMPORTANTE PARA SERVICIOS DIGITALES EN LLAMADAS DE LINEA DIRECTA: Si recibió una llamada o se realizó una llamada y desea hacer una llamada de las normalmente restringidas por la segunda línea (*línea virtual*), debe de marcar “* *” + la clave de fábrica ó clave personal y espere a que el equipo le envíe un **Beep** de aceptación de la clave, a continuación marque la tecla “Flash” ó “R” de su teléfono y escuchará tono de invitación de línea entrecortado que significa que ha dejado retenida la primera llamada; después marque el número al que desea comunicarse. Para contestar una segunda llamada entrante u operar el servicio de tres a la vez, no se requiere ningún procedimiento especial.

D) BORRAR LLAMADAS AUTORIZADAS QUE RESTAN POR REALIZAR.

Si en el ejemplo anterior usted hubiera realizado únicamente la llamada de larga distancia a Cancún y ya no deseará realizar las 4 llamadas que quedan permitidas en su equipo, puede borrar estas 4 llamadas y volver a dejar su equipo operando (bloqueando) mediante el siguiente procedimiento.

- Descuelgue el teléfono.
- Al escuchar tono de invitación, marque su clave de fábrica o cualquiera de las cinco claves personales **77733/ XXXXX**, espere a escuchar el sonido de aceptación de clave **Beep**.

- 3.- Marque el número "0" (cero) borrando las 4 llamadas que usted tenia acreditadas, el equipo indica con **Beep**.
- 4.- Cuelgue y el Protectolada "PLK FLASH" estará listo para impedir las llamadas prohibidas.



5.4. REALIZAR LLAMADAS RESTRINGIDAS CON LLAVE MECANICA (solo equipos con llave)

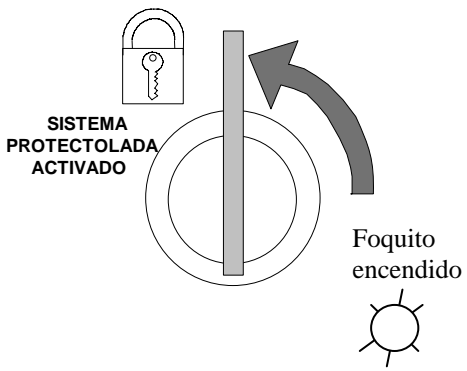

PROTECTOLADA ACTIVADO (LINEA PROTEGIDA)

Cuando la llave se encuentre en la posición vertical como lo indica la figura (candado cerrado), usted podrá recibir llamadas y su equipo estará listo para proteger su línea telefónica, el foquito en el frente del equipo enciende al descolgar la línea.

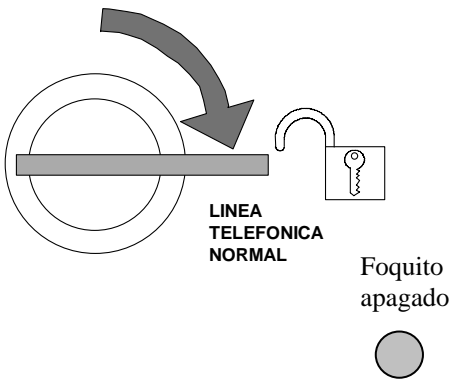

PROTECTOLADA DESACTIVADO (LINEA NORMAL)

Cuando la llave se encuentre en la posición horizontal como lo indica la figura (candado abierto), la línea del usuario se comportará de forma normal y la línea telefónica no se encontrará protegida. El foquito en el frente del equipo no encenderá (estará apagado), al descolgar el teléfono.

5.5. LIBERAR / BLOQUEAR TODAS LAS LLAMADAS LOCALES COMANDO # 2

- 1.- Descuelgue el teléfono.
- 2.- Al escuchar tono de invitación, marque **# 2** y a continuación la clave de fábrica o cualquiera de las cinco claves personales **77733/XXXXX**, espere a escuchar el sonido de aceptación de comando **Beep-Beep**.
- 3.- Enseguida marque: **(0)** "libera ", escuchara **Beep**.
ó
(9) "restringe", escuchara **Beep-Beep**
- 4.- Al terminar cuelgue.

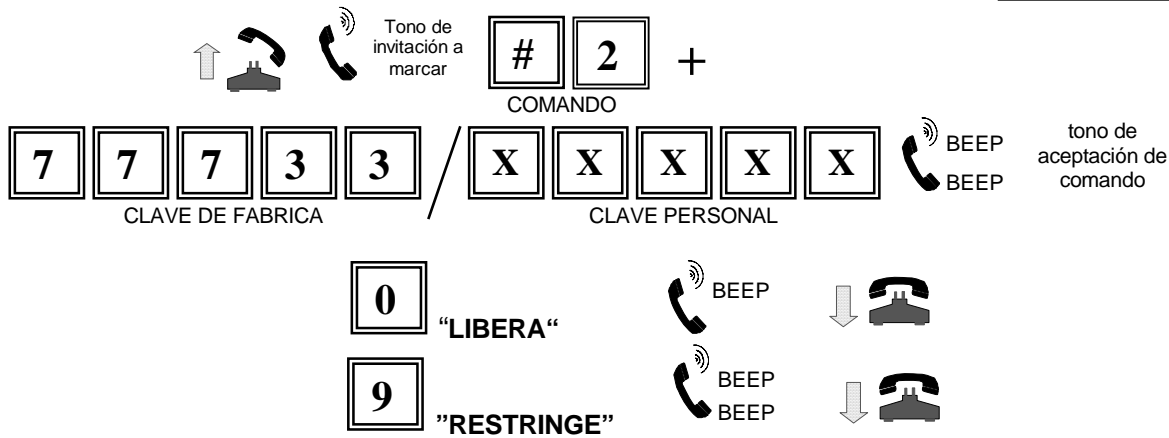

Este parámetro de fábrica viene programado como **Libera "0"**.

Nota: Al Restringir (9) esta opción se aplica "la restricción por tiempo permitido" (por el tiempo que se haya programado), después de marcar la clave de fábrica o personal.

5.6. LIBERAR / BLOQUEAR LLAMADAS LOCALES AL NOVENO DIGITO MARCADO.



- 1.- Descuelgue el teléfono.
- 2.- Al escuchar tono de invitación, marque **# 3** y a continuación la clave de fábrica o cualquiera de las cinco claves personales **77733/XXXXX**, espere a escuchar el sonido de aceptación de comando **Beep-Beep**.
- 3.- Enseguida marque: **(0) "libera "**, escuchara **Beep**.
ó
(9) "restringe", escuchara **Beep-Beep**
- 4.- Al terminar cuelgue.

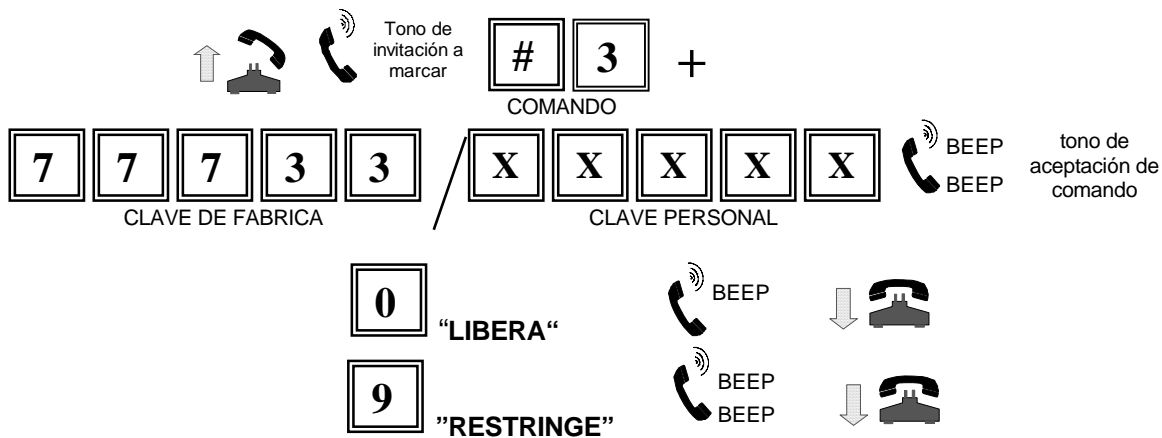

Este parámetro de fábrica viene programado como **Libera "0"**.

Nota: Al Restringir(9) esta opción se aplica "la restricción por tiempo permitido" (por el tiempo que se haya programado), después de marcar la clave de fábrica o personal.

5.7. LIBERAR / BLOQUEAR TODAS LAS LLAMADAS A CELULARES CON PREFIJO 044

COMANDO # 4

- 1.- Descuelgue el teléfono.
- 2.- Al escuchar tono de invitación, marque **# 4** y a continuación la clave de fábrica o cualquiera de las cinco claves personales, **77733/XXXXX**, espere a escuchar el sonido de aceptación de comando **Beep-Beep**.
- 3.- Enseguida marque: **(0)** “libera “, escuchara **Beep**.
 ó
(9) “restringe”, escuchara **Beep-Beep**
- 4.- Al terminar cuelgue.

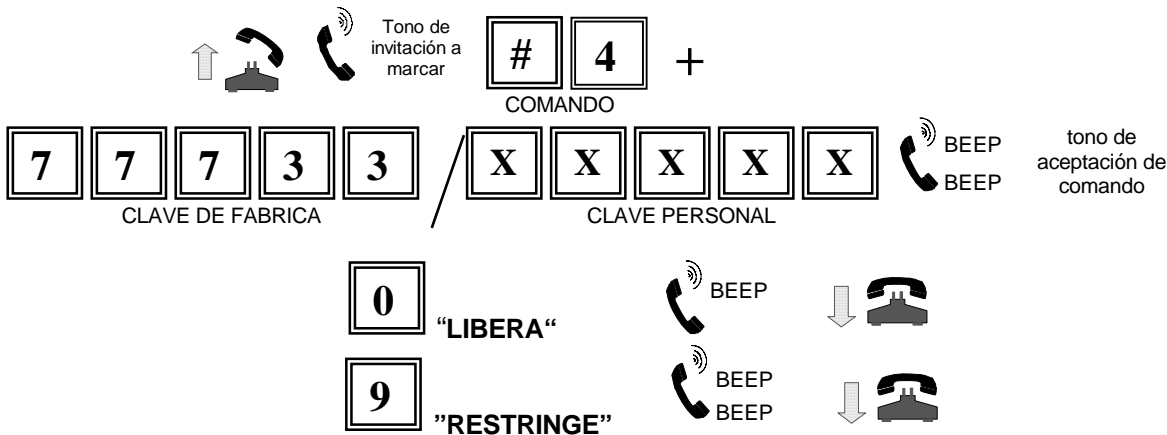

Este parámetro de fábrica viene programado como **Restringido “9”**.

Nota: Al Restringir(9) esta opción se aplica “la restricción por tiempo permitido” (por el tiempo que se haya programado), después de marcar la clave de fábrica o personal.

5.8. LIBERAR / RESTRINGIR TODOS LOS NUMEROS CON CARGO.

COMANDO # 5

- 1.- Descuelgue el teléfono.
- 2.- Al escuchar tono de invitación, marque **# 5** y a continuación la clave de fábrica o cualquiera de las cinco claves personales **77733/XXXXX**, espere a escuchar el sonido de aceptación de comando **Beep-Beep**.
- 3.- Enseguida marque: **(0)** “libera “, escuchara **Beep**.
 ó
(9) “restringe”, escuchara **Beep-Beep**
- 4.- Al terminar cuelgue.

Nota. Los servicios con cargo son: 01x, 00x, 02x, 031, 040, 044, 090.

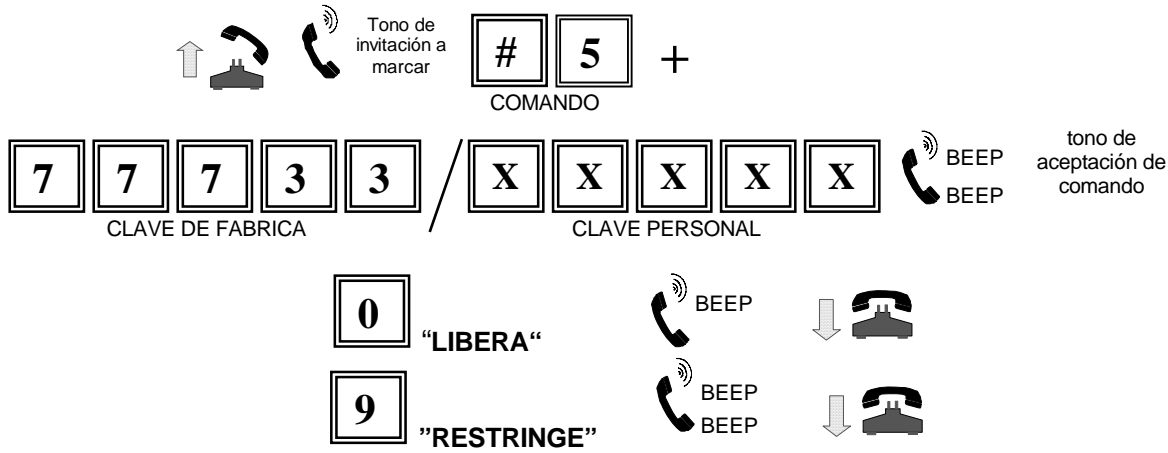

Este parámetro de fábrica viene programado como **Restringido "9"**.

Nota: Al Restringir(9) esta opción se aplica "la restricción por tiempo permitido" (por el tiempo que se haya programado), después de marcar la clave de fábrica o personal.

5.9. PROGRAMAR LIMITE DEL NUMERO DE LLAMADAS DEL SERVICIO MEDIDO.

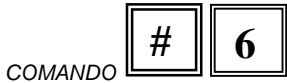

De fábrica el equipo viene programado sin limite de llamadas de servicio medido (parámetro 999) no restringe por servicio medido.

- 1.- Descuelgue el teléfono.
- 2.- Al escuchar tono de invitación, marque **# 6** y a continuación la clave de fábrica o cualquiera de las cinco claves personales **77733/XXXXX**, espere a escuchar el sonido de aceptación de comando **Beep-Beep**.
- 3.- Marque los dígitos correspondientes al limite de llamadas de servicio medido que desee establecer.
- 4.- Espere a escuchar **Beep-Beep** y cuelgue.
- 5.- Note que al marcar estos dígitos únicamente podrá realizar las llamadas programadas, (en este ejemplo hasta 99) y después se activara la restricción por servicio medido.

Nota .- Se deben marcar siempre tres dígitos por ejemplo, 001, 015, 123 y hasta 998 para restringir llamadas por servicio medido o 999 (programado de fabrica) si desea que todas queden libres por restricción del servicio medido.

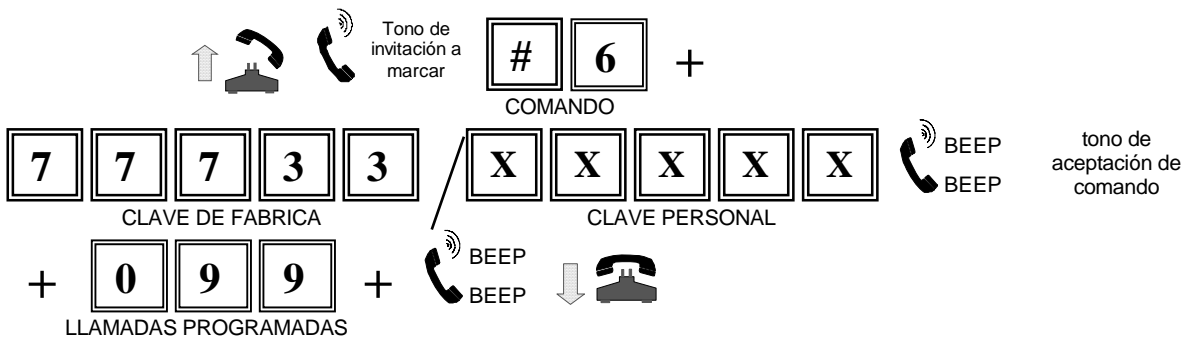

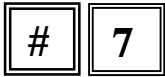

5.10. BORRAR CONTADOR DE LLAMADAS DEL SERVICIO MEDIDO COMANDO

- 1.- Descuelgue el teléfono.
- 2.- Al escuchar tono de invitación, marque **# 7** y a continuación la clave de fábrica o cualquiera de las cinco claves personales **77733/XXXXX**, espere a escuchar el sonido de aceptación de comando **Beep-Beep** y cuelgue.

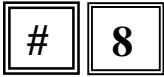
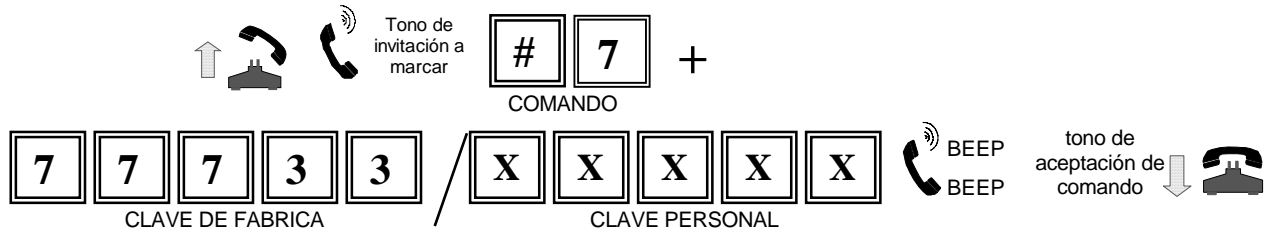

5.11. TABLA DE MEMORIAS DE NUMEROS PERMITIDOS O LIBRES COMANDO

A) GRABAR NUMERO LOCAL EN LA TABLA DE MEMORIAS

- 1.- Descuelgue el teléfono.
- 2.- Al escuchar tono de invitación, marque **# 8** y a continuación la clave de fábrica o cualquiera de las cinco claves personales **77733/XXXXX**, espere a escuchar el sonido de aceptación de comando **Beep-Beep**.
- 3.- Marque el número de memoria que va a programar de 0-9 únicamente, en este caso por ejemplo 0 para la memoria número 0 (la primera de la tabla).
- 4.- Marque el número telefónico local que desea dejar libre por ejemplo el número telefónico local 55383181 y cuelgue (ver tabla de ejemplos de números telefónicos permitidos y tabla de programación).

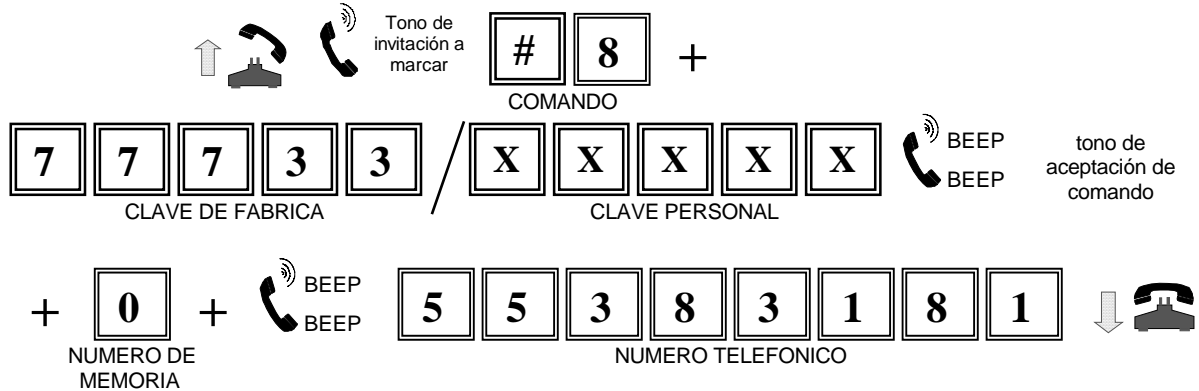

B) GRABAR NUMERO CELULAR EN LA TABLA DE MEMORIA

- 1.- Descuelgue el teléfono.
- 2.- Al escuchar tono de invitación, marque **# 8** y a continuación la clave de fábrica o cualquiera de las cinco claves personales **77733/XXXXX**, espere a escuchar el sonido de aceptación de comando **Beep-Beep**.
- 3.- Marque el número de memoria que va a programar de 0-9 únicamente, en este caso por ejemplo 1 para la memoria número 1.
- 4.- Marque el número telefónico de celular que desea dejar libre por ejemplo 044 55 23831821 y cuelgue (ver tabla de ejemplos de números telefónicos permitidos o libres y tabla de programación).

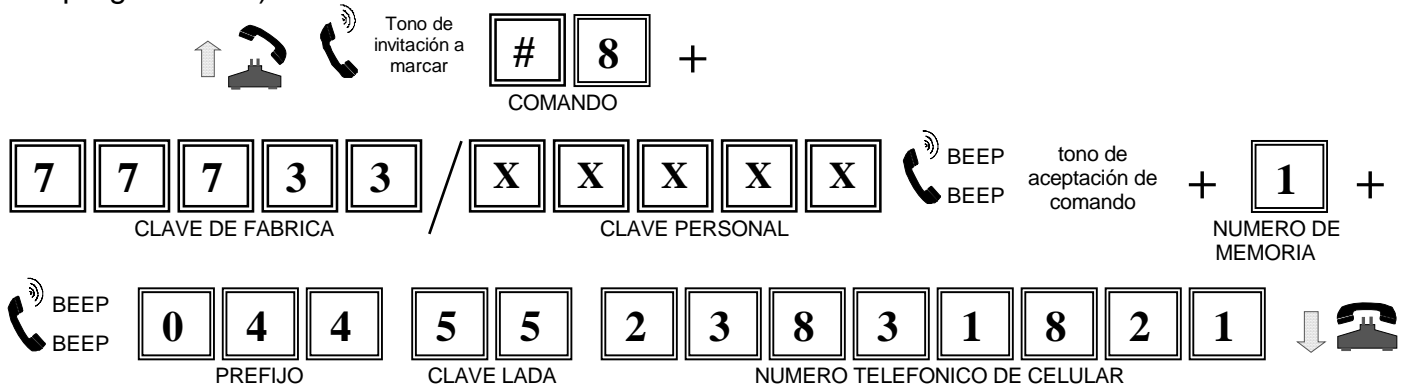

C) GRABAR NUMERO DE LARGA DISTANCIA EN LA TABLA DE MEMORIA

- 1.- Descuelgue el teléfono.
- 2.- Al escuchar tono de invitación, marque **# 8** y a continuación la clave de fábrica o cualquiera de las cinco claves personales **77733/XXXXX**, espere a escuchar el sonido de aceptación de comando **Beep-Beep**.
- 3.- Marque el número de memoria que va a programar de 0-9 únicamente, en este caso por ejemplo 2 para la memoria número 2.
- 4.- Marque el número telefónico de larga distancia que desea liberar por ejemplo (lada) 001, (código de área) 213, (número telefónico) 5678636 y cuelgue.

Ejemplo: Liberar un número a Los Angeles U.S.A. (ver tabla de ejemplos de números telefónicos permitidos o libres y tabla de programación).

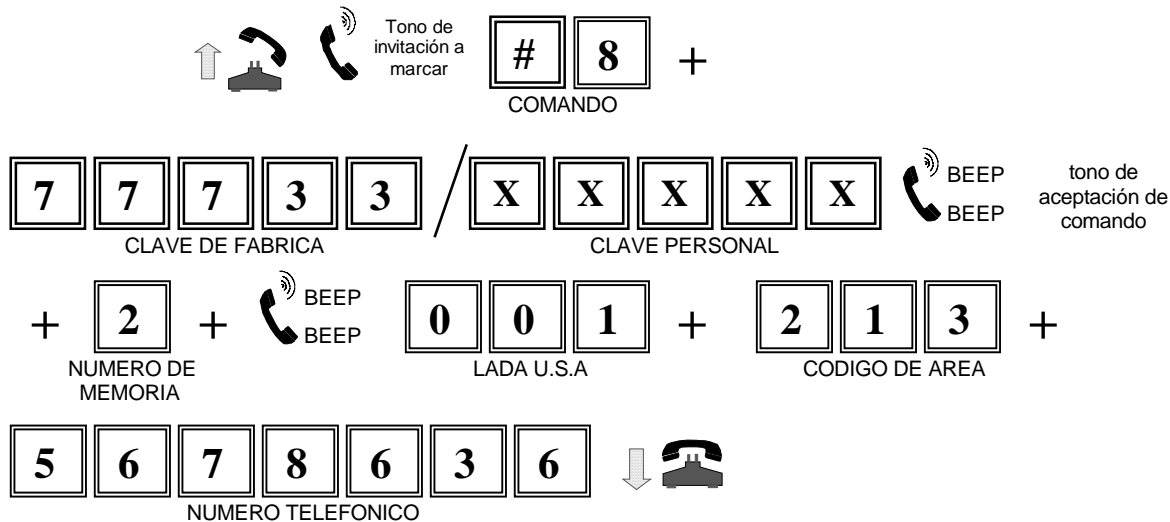

D) GRABAR NUMERO DE 16 DIGITOS EN LA TABLA DE MEMORIA

- 1.- Descuelgue el teléfono.
- 2.- Al escuchar tono de invitación, marque **# 8** y a continuación la clave de fábrica o cualquiera de las cinco claves personales, **77733/XXXXX**, espere a escuchar el sonido de aceptación de comando **Beep-Beep**.
- 3.- Marque el número de memoria que va a programar de 0-9 únicamente, en este caso por ejemplo 3 para la memoria número 3.
- 4.- Marque el número telefónico de larga distancia que desea liberar y cuelgue, por ejemplo si desea liberar un número a Las Bahamas George Town U.S.A, por ejemplo (lada) 001, (código de área) 242, (número telefónico) 9876543123 (con acceso directo a la extensión 123).
(ver tabla de ejemplos de números telefónicos permitidos o libres y tabla de programación).

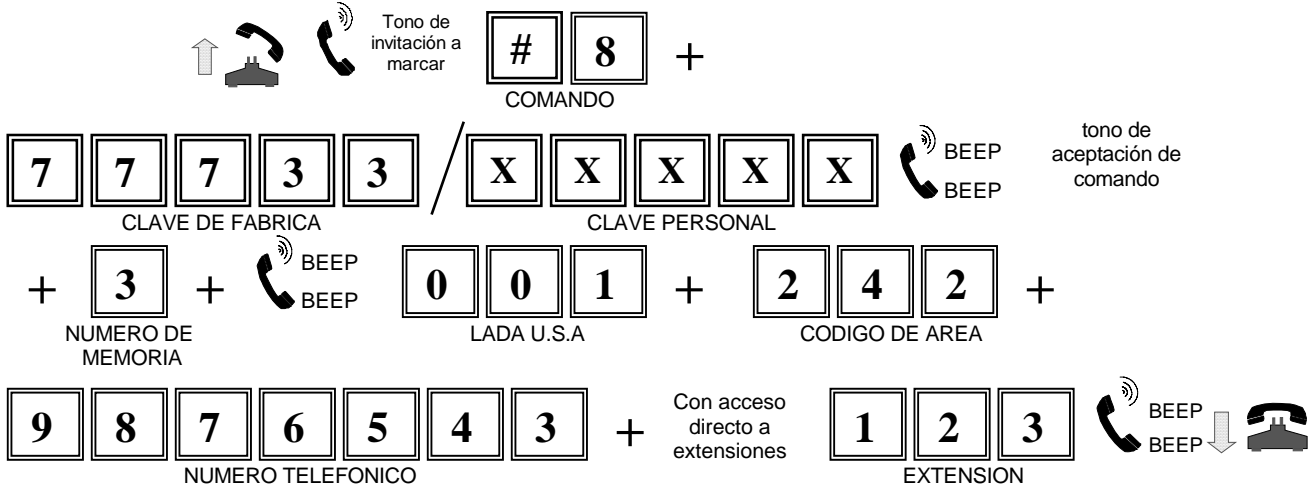

Nota : Después de introducir un número telefónico de 16 dígitos, escuchará **Beep-Beep** que le indicará que esa localidad de la memoria esta llena.

Es importante mencionar que la memoria solo aceptará un máximo de 16 dígitos, algunos números de Larga Distancia pueden llegar a contener mas de 16 dígitos, por lo que no podrán ser grabados en la memoria.

E) GRABAR UNA SERIE DE NUMEROS DE LARGA DISTANCIA EN LA TABLA DE MEMORIA (A UNA MISMA CIUDAD)

- 1.- Descuelgue el teléfono.
- 2.- Al escuchar tono de invitación, marque **# 8** y a continuación la clave de fábrica o cualquiera de las cinco claves personales **77733/XXXXX**, espere a escuchar el sonido de aceptación de comando **Beep-Beep**.
- 3.- Marque el número de memoria que va a programar de 0-9 únicamente, en este caso por ejemplo 4 para la memoria número 4.
- 4.- Marque el número correspondiente a la clave lada 01 y la clave lada de la ciudad en este caso 33 (clave Guadalajara) más * (asterisco), así liberará todas las llamadas a esa ciudad.

5. PROGRAMACION



Nota: Después de marcar la clave de una ciudad más *(asterisco) esta liberando todas las llamadas esa ciudad. Este comando le indica que una vez marcada la clave de esa ciudad no importa los números que marque después, pueden ser cualesquiera (ver tabla de ejemplos de números telefónicos permitidos o libres y tabla de programación).

F) BORRAR UN NUMERO DE LA TABLA DE MEMORIA DE NUMEROS PERMITIDOS O LIBRES

- 1.- Descuelgue el teléfono.
- 2.- Al escuchar tono de invitación, marque **# 8** y a continuación la clave de fábrica o cualquiera de las cinco claves personales **77733/XXXXX**, espere a escuchar el sonido de aceptación de comando **Beep-Beep**.
- 3.- Marque el número de memoria que desea borrar, en este caso memoria 1.
- 4.- Esperar a escuchar **Beep-Beep** y cuelgue.

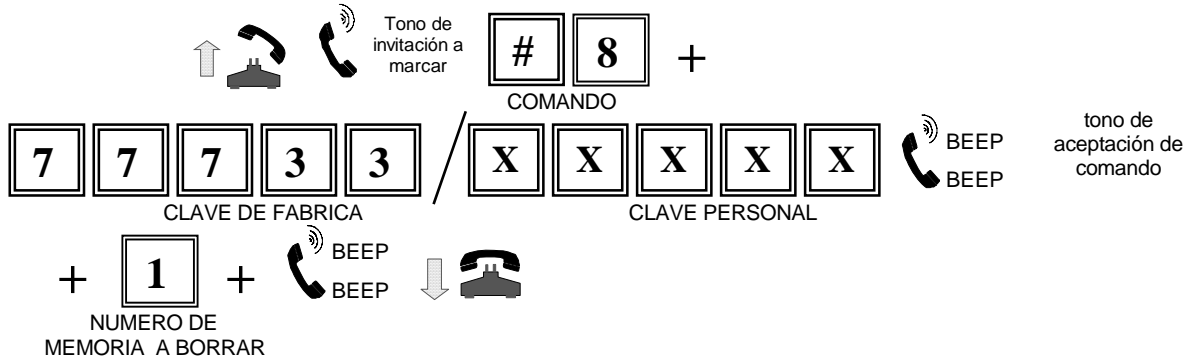

Nota : Si usted cuelga su teléfono en este punto de programación, el número grabado en la memoria 1 queda borrado.

TABLA DE MEMORIAS DE NUMEROS TELEFONICOS PERMITIDOS O LIBRES SEGÚN LOS EJEMPLOS QUE HEMOS ESTABLECIDO.

MEMORIA	TABLA DE TELEFONOS LIBRES (hasta 16 dígitos)															
0	5	5	3	8	3	1	8	1								
1	0	4	4	5	5	2	3	8	3	1	8	2	1			
2	0	0	1	2	1	3	5	6	7	8	6	3	6			
3	0	0	1	2	4	2	9	8	7	6	5	4	3	1	2	3
4	0	1	3	3	*											
5																
6																
7																
8																
9																

5.12. PROGRAMAR TIEMPO DE CONVERSACION DE LAS LLAMADAS RESTRINGIDAS 

COMANDO # 9

- 1.- Descuelgue el teléfono.
- 2.- Al escuchar tono de invitación, marque **#9** y a continuación la clave de fábrica o cualquiera de las cinco claves personales, **77733/XXXXX**, espere a escuchar el sonido de aceptación de comando **Beep-Beep**.
- 3.- Marque los dígitos correspondientes al tiempo de conversación (en minutos) que desee que las llamadas autorizadas para números no restringidos se bloqueen.
- 4.- Espere a escuchar **Beep-Beep** y cuelgue.
- 5.- Note que al marcar estos dígitos únicamente podrá realizar la conversación durante el tiempo que se programó. En el siguiente ejemplo se programo para 10 minutos.



Nota: Se deben de marcar siempre tres dígitos por ejemplo, 005, 015, 120 y hasta 254 para bloquear llamadas no permitidas por tiempo o 255 si se desea que las llamadas no permitidas no tengan un tiempo limite de conversación. Este tiempo de conversación solo se aplica en llamadas restringidas por el equipo una vez que estas se autorizan mediante el uso de un clave.

Nota: Las memorias de la tabla de teléfonos permitidos libres y los números de emergencia libres (060X, 07X, 08X)no tienen restricción de tiempo.

Nota: La programación de tiempo de conversación se activa específicamente cuando se tiene que marcar la clave de fábrica o personal, es decir, cuando las llamadas están prohibidas y se autorizan mediante el uso de una clave.

5.13. AJUSTE PARA SERVICIOS DIGITALES COMANDO # *

En casos muy especiales algunos teléfonos con teclas definidas para operar servicios digitales (tres a la vez, sígueme y llamada en espera) no operan adecuadamente, por ello requerirá desactivar el ajuste en el equipo.

Esta programación se usa solo si cuenta con servicios digitales y no operan correctamente.

- 1.- Descuelgue el teléfono.
- 2.- Al escuchar tono de invitación, marque **#*** y a continuación la clave de fábrica o cualquiera de las cinco claves personales **77733/XXXXX**, espere a escuchar el sonido de aceptación de comando **Beep-Beep**.

3.- Enseguida marque: **(0) “desactivado “**, escuchara **Beep**.

ó
(9) “activado”, escuchara **Beep-Beep**

4.- Al terminar cuelgue.



Este parámetro de fábrica viene programado como **Activado “9”**.

NOTA: Este ajuste solo deberá desactivarlo si su(s) teléfono(s) no opera(n) adecuadamente.

5.14. CAMBIAR EL TIEMPO DE APERTURA DE LINEA COMANDO # #

NOTA: Si instalo su equipo restrictor en troncal de conmutador y tiene problemas de pérdida de línea al marcar la clave, disminuya el tiempo de apertura de línea, auxiliándose de los valores que se muestran en la tabla.

- 1.- Descuelgue el teléfono.
- 2.- Al escuchar tono de invitación, marque **# #** y a continuación la clave de fábrica o cualquiera de las cinco claves personales **77733/XXXXX**, espere a escuchar el sonido de aceptación de comando **Beep-Beep**.
- 3.- Marque el dígito correspondiente al **tiempo de apertura de línea** que requiera (ver tabla de tiempo de Apertura de Línea).
- 4.- Espere a escuchar **Beep-Beep** y cuelgue.



Nota. Al introducir el tiempo de corte solo acepta dígitos del 2 al 4.

TABLA DE TIEMPO DE CORTE

Dígito marcado por tiempo de apertura de línea	Tiempo de Corte (en segundos)
2	2.250
3	3.375
4	4.5

5.15 BLOQUEAR * 86 DE ACCESO AL BUZÓN TELMEX

COMANDO * 1

- 1.- Descuelgue el teléfono.
- 2.- Al escuchar tono de invitación, marque *1 y a continuación la clave de fábrica o cualquiera de las cinco claves personales 77733/XXXXX, espere a escuchar el sonido de aceptación de comando **Beep-Beep**.
- 3.- Enseguida marque: **(0) “desactivado “**, escuchara **Beep**.
 ó
(9) “activado”, escuchara **Beep-Beep**
- 4.- Espere a escuchar **Beep-Beep** y cuelgue.

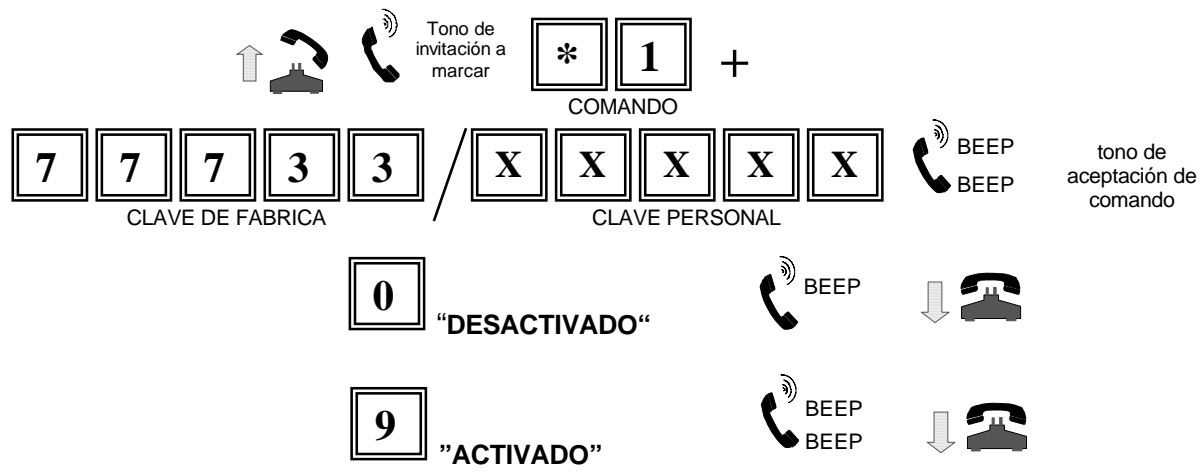

Este parámetro de fábrica viene programado como **Desactivado "0"**.

6. Programe su equipo desde su PC con P. P. P.

“Programador Personal de Protectolada”

6.1. Instalación del equipo a la PC:

Ver instalación y posteriormente instale su equipo a la PC, como se muestra a continuación:

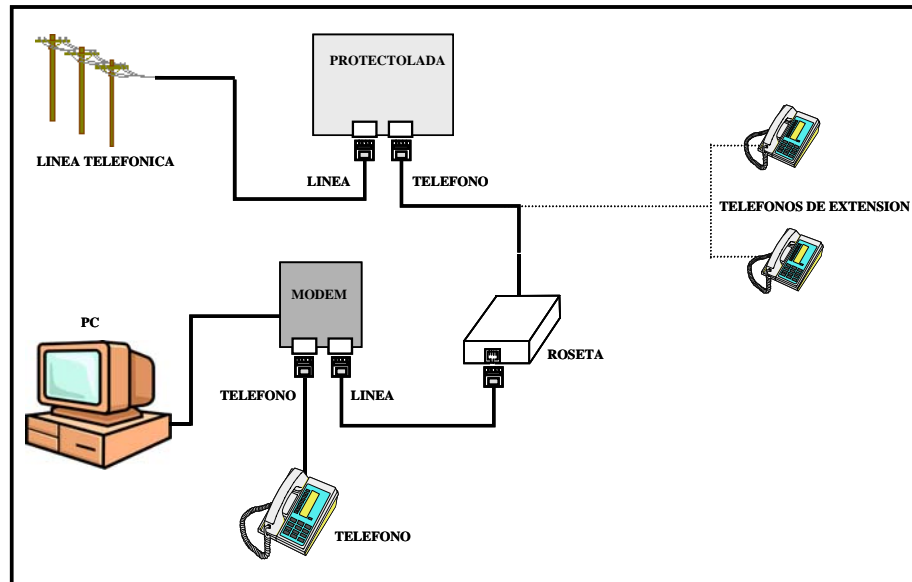

6.2. Instalación del Software en la PC:

Desempaque(unzip) el archivo “**PPP.zip**”, y posteriormente ejecute el archivo **setup.exe** y siga las indicaciones que le va pidiendo la instalación.

Cuando haya finalizado la instalación del software, ejecute el programa “**Cesar**” que se encuentra en el menú de programas.

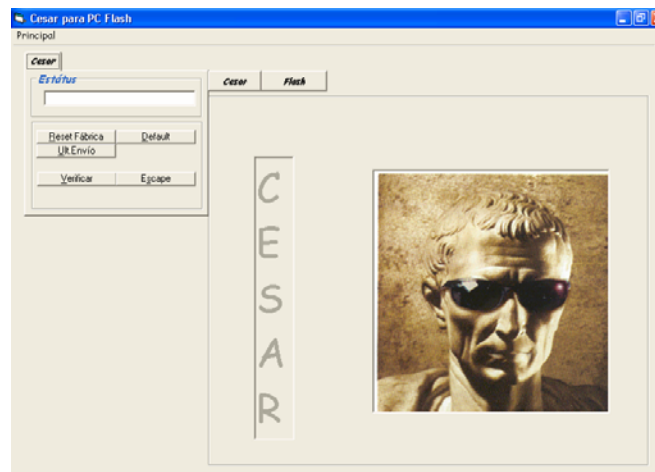

Para entender a detalle como funciona cada parámetro de este software, deberá guiarse por como se programa el equipo en forma manual, esto es con el fin de que conozca la función de cada parámetro, para ello consulte todos los incisos de este instructivo, explicados a detalle con anterioridad.

6. programe su equipo desde su PC con P.P.P.

Para empezar a programar su equipo, solo haga clic en la pestaña **Flash** y le desplegará una pantalla como la siguiente, en la cual vienen todos los parámetros de su equipo, con los valores iniciales de fábrica.

The screenshot shows the 'Cesar para PC Flash' application window. The 'Flash' tab is active. The 'Estátus' section contains buttons for 'Reset Fábrica', 'Default', 'Ult. Envío', 'Verificar', and 'Escape'. The 'Restrictor' section includes a 'Clave' field with '77733', a 'FirmWare' field with '30', and several checkboxes: 'Activar Números con Cargo' (checked), 'Locales' (unchecked), 'Celulares' (checked), 'Noveno Dígito' (checked), and 'Ajuste a Servicios Digitales' (checked). The 'Flash' section has 'Límite de servicio medido' set to '999' and 'Tiempo de conversión de llamadas restringidas' set to '255'. Below this is a 'Troncal de conmutador' checkbox (checked) and a 'Contador' checkbox (unchecked) with a 'Borrar el contador de llamadas' button. The 'Claves de operación' and 'Números permitidos' sections each have five rows of checkboxes and input fields for values 01 through 05 and 06 through 00 respectively.

IMPORTANTE: Cada opción de programación que usted elija, deberá enviarla al equipo como se explica mas adelante, es decir, si usted cambia toda la programación de su equipo y solo envía una sola vez, solo enviará dicho cambio en la opción donde haya presionado **Enviar**. Es por ello que cada cambio que realice en el software **P. P. P. (Programador Personal de Protectolada)**, deberá enviarlo uno a uno.

6.3. Cómo enviar la programación de la PC al equipo.

Después de haber tecleado ó de haber seleccionado una casilla del software **P. P. P. (Programador Personal de Protectolada)**, deberá enviarla al equipo, esto es, haga clic dos veces cuando sea una caja de texto ☐ ó haga clic en el botón *secundario del mouse* cuando sea una casilla de selección ☐. Posteriormente presione clic en **Enviar**.

NOTA IMPORTANTE: Para borrar la(s) Clave(s) ó Número(s) Telefónico(s), debe enviarle al equipo la caja de texto en blanco.

☐ Una caja de texto, le permitirá introducir caracteres alfanuméricos, mientras una casilla de selección, solo le permitirá habilitarla con una “paloma”, o deshabilitarla dejándola en blanco.

7. Tabla de programación

PLK FLASH

PARÁMETRO	COMANDO	CLAVE DE FÁBRICA O PERSONAL	SONIDO	NUEVO VALOR			SONIDO	VALOR INICIAL
Programar para líneas directas o troncal de conmutador	#0	77733 o XXXXX	B-B	9 En Troncal de conmutador 0 En línea directa <i>Nota 1</i>			B-B B	9
Cambiar las 5 claves de operación	#1	77733 o XXXXX	B-B	UBICACION	SONIDO	NUEVA CLAVE	B-B	77733
				() <i>Nota 2</i>	B	XXXXX <i>Nota 3</i>		
Bloquear llamadas locales	#2	77733 o XXXXX	B-B	9 Activado o 0 Desactivado			B-B B	0
Bloquear llamadas locales al noveno dígito	#3	77733 o XXXXX	B-B	9 Activado o 0 Desactivado			B-B B	0
Bloquear llamadas a celular	#4	77733 o XXXXX	B-B	9 Activado o 0 Desactivado			B-B B	9
Bloquear números con cargo	#5	77733 o XXXXX	B-B	9 Activado o 0 Desactivado			B-B B	9
Programar el límite del servicio medido	#6	77733 o XXXXX	B-B	()()() <i>Nota 4</i>			B-B	999
Borrar el contador de llamadas	#7	77733 o XXXXX	B-B	-			-	-
Programar y borrar memorias de números permitidos	#8	77733 o XXXXX	B-B	Número de memoria del 0-9 <i>Nota 5</i>			B-B <i>Nota 6</i>	()()()...() Ningún número permitido <i>Nota 7 y 8</i>
Programar el tiempo de conversación parabloquear llamadas autorizadas 	#9	77733 o XXXXX	B-B	()()() 001-254 minutos ()()() a 255 minutos sin limite de tiempo			B-B <i>Nota 9</i>	255 min.
Ajuste para servicios digitales <i>Nota 10 y 11</i>	# *	77733 o XXXXX	B-B	9 Activado o 0 Desactivado			B-B B	9
Programar tiempo de Apertura de Línea	##	77733 o XXXXX	B - B	2, 3, ó 4			B - B	4
Bloquear acceso al Buzón de TELMEX	* 1	77733 o XXXXX	B-B	9 Activado o 0 Desactivado			B-B B	0



Nota: al activar esta opción se activa “la restricción por tiempo permitido”, después de marcar la clave de fábrica o personal, por el tiempo que se haya programado.

Nota 1: Cuando el equipo esta en troncal de conmutador al marcar la clave el equipo corta la línea durante 4 segundos y después la regresa autorizando solo 1 llamada libre.

Nota 2: Número de ubicación de la clave, la cual deberá ser 1,2,3,4 ó 5.

Nota 3: La nueva clave xxxxx debe ser de 5 dígitos y no debe de empezar con **“0”** ni contener los dígitos **“*”** ó **“#”**.

Nota 4: Se deben marcar siempre tres dígitos por ejemplo, 001, 015, 123 y hasta 998 para restringir el número de llamadas o 999 (*programado de fabrica*) si desea que todas queden libres del conteo del servicio medido.

Nota 5: Si usted cuelga su teléfono en este punto de programación, el número de memoria queda borrada.

Nota 6: Después de marcar la clave de una ciudad más **“*”** (asterisco) esta liberando todas las llamadas a esa ciudad. Esto indica que una vez que marca la clave de esa ciudad no importa los números que marque después. Si requiere liberar toda una serie de teléfonos celulares marque los números 0445944*” y toda esta serie quedará liberada. Esto aplica para cualquier tipo de llamada.

Nota 7: De fábrica sale sin números permitidos o libres.

Nota 8: Después de introducir un número telefónico permitido de 16 dígitos, escuchará **Beep-Beep** le indicará que la memoria se encuentra llena.

Nota 9: Se deben de marcar siempre tres dígitos por ejemplo, 001, 015, 123 y hasta 254 para restringir por tiempo llamadas no autorizadas ó 255 si desea que las llamadas no autorizadas no tengan limite de tiempo de conversación. Las llamadas a los números de emergencia (06x, 07x, 08x) no tienen limite de tiempo.

Nota 10: En casos muy especiales, algunos teléfonos con teclas, para servicios digitales (tres a la vez, sígueme y llamada en espera) no operan adecuadamente, por ello requerirá desactivar el ajuste en el equipo Plk Flash de operación de servicios digitales con # *.

Nota 11: Si sus servicios digitales operan correctamente no mueva este parámetro de programación ya que esto puede reducir la seguridad de su restrictor.

CARACTERISTICAS TECNICAS

CARACTERÍSTICAS TÉCNICAS	
VOLTAJE DE OPERACION	3 – 5 Vcc
CONSUMO MÁXIMO DE CORRIENTE	20 mA
PERDIDA DE VOLTAJE EN LA LÍNEA POR INSERCIÓN	5 V
DISIPACIÓN DE POTENCIA	TA= 25 °C - 100 mW
TRABAJA EN LINEAS TELEFONICAS ANALOGICASDE 24 Y 48 Vcc	

7. TABLA DE PROGRAMACION

TABLA PARA LAS UBICACIONES Y CLAVES.

UBICACIÓN DE CLAVES	C L A V E S				
1					
2					
3					
4					
5					

UBICACIÓN DE CLAVES	C L A V E S				
1					
2					
3					
4					
5					

TABLA DE NUMEROS TELEFONICOS PERMITIDOS O LIBRES.

MEMORIA	TABLA DE TELEFONOS LIBRES (hasta 16 dígitos)															
0																
1																
2																
3																
4																
5																
6																
7																
8																
9																

MEMORIA	TABLA DE TELEFONOS LIBRES (hasta 16 dígitos)															
0																
1																
2																
3																
4																
5																
6																
7																
8																
9																