

# INSTRUCTIVO DE INSTALACIÓN Y PROGRAMACIÓN DEL EQUIPO

## RESTRICTOR DE LLAMADAS TELEFONICAS

# FLASH DUAL

### COMPATIBLE CON:

- SISTEMA DE MARCACIÓN DE LAS NUEVAS CLAVES LADAS
- SERVICIOS DIGITALES TELMEX
- IDENTIFICADOR DE LLAMADAS
- INTERNET
- PROTECTOCEL

### HABILITADO PARA:

**P. P. P.**  
Programador  
Personal de  
Protectolada

Ahora  
prográmelo  
desde su PC  
con (P.P.P.)

### INCLUYE:



Modelo: PLK TIPO OFF

Claves: PLFDC/PLFDS

<b>1. ATENCION</b>	<b>4</b>
1.1. DESEMPACANDO SU EQUIPO	4
1.2. SERVICIOS AL CLIENTE	5
1.3. CARACTERÍSTICAS	6
1.4. COMPATIBILIDAD CON SERVICIOS DIGITALES TELMEX	7
<b>2. MONTAJE</b>	<b>8</b>
<b>3. INSTALACIÓN</b>	<b>9</b>
<b>4. PROGRAMACIÓN</b>	<b>10</b>
4.1. PROGRAMACIÓN DE LAS CINCO CLAVES DE OPERACION	10
A) EJEMPLOS PARA GRABAR CLAVE EN ALGUNA LOCACION	10
B) BORRAR CLAVE DE UNA LOCACION	12
4.2. PROGRAMAR TIPO DE CONEXION	12
A) EN TRONCAL DE CONMUTADOR	12
B) EN LINEA DIRECTA	13
4.3. REALIZAR LLAMADAS RESTRINGIDAS CON CLAVE DE FÁBRICA Ó CLAVE PERSONAL	13
A) LLAMADA RESTRINGIDA EN TRONCAL DE CONMUTADOR	13
B) LLAMADA RESTRINGIDA EN LINEA DIRECTA	14
C) AUTORIZANDO VARIAS LLAMADAS RESTRINGIDAS EN LINEA DIRECTA	15
D) BORRAR LLAMADAS AUTORIZADAS QUE RESTAN POR REALIZAR	16
4.4. REALIZAR LLAMADAS RESTRINGIDAS CON LLAVE MECANICA (SOLO EQUIPOS CON LLAVE)	17
4.5. LIBERAR / BLOQUEAR TODAS LAS LLAMADAS LOCALES	18
4.6. LIBERAR / BLOQUEAR LLAMADAS LOCALES AL NOVENO DIGITO	19
4.7. LIBERAR / BLOQUEAR TODAS LAS LLAMADAS A CELULARES CON PREFIJO (044)	19
4.8. LIBERAR / BLOQUEAR TODOS LOS NUMEROS CON CARGO	19
4.9. PROGRAMAR LIMITE DE SERVICIO MEDIDO	20
4.10. BORRAR CONTADOR DE LLAMADAS DEL SERVICIO MEDIDO	21
4.11. TABLA DE MEMORIAS DE NUMEROS PERMITIDOS O LIBRES	21
A) GRABAR NUMERO LOCAL EN LA TABLA DE MEMORIA	22
B) GRABAR NUMERO CELULAR EN LA TABLA DE MEMORIA	22
C) GRABAR NUMERO DE LARGA DISTANCIA EN LA TABLA DE MEMORIA	22
D) GRABAR NUMERO DE 16 DIGITOS EN LA TABLA DE MEMORIA	23

E) GRABAR UNA SERIE DE NUMEROS DE LARGA DISTANCIA EN LA TABLA DE MEMORIA (A UNA MISMA CIUDAD)	23
F) BORRAR UN NUMERO DE LA TABLA DE MEMORIA DE NUMEROS PERMITIDOS O LIBRES	24
4.12. PROGRAMAR TIEMPO DE CONVERSACIÓN EN LLAMADAS RESTRINGIDAS	25
4.13. AJUSTE PARA SERVICIOS DIGITALES	25
4.14. CAMBIO DE TIEMPO DE APERTURA DE LÍNEA	26
4.15. BLOQUEAR *86 DE ACCESO AL BUZON TELMEX	27
5. PROGRAME SU EQUIPO DESDE SU PC CON P.P.P.	28
5.1. INSTALACIÓN DEL EQUIPO A LA PC	28
5.2. INSTALACIÓN DEL SOFTWARE EN LA PC	29
5.3. COMO ENVIAR LA PROGRAMACIÓN DE LA PC AL EQUIPO	30
6. TABLA DE PROGRAMACIÓN	

# 1. Atención.

Le recomendamos que antes de realizar la instalación de su equipo lea y entienda las instrucciones siguientes. De esta forma garantizará que su equipo funcione en forma adecuada y le brinde servicio durante muchos años.

## 1.1. DESEMPACANDO SU EQUIPO

Al desempacar su equipo “**PLK FLASH DUAL**”, encontrará lo siguiente (ver fig.1):

- A) Un equipo “**PLK FLASH DUAL**” presentación Office Pack.
- B) Un instructivo de instalación y operación.
- C) Un juego de pijas y taquetes para empotrar.
- D) Dos juegos de llaves (*solo equipos con llave*).
- E) Un juego de cinchos.
- F) Un juego de esponjas autoadheribles.

FIG. 1

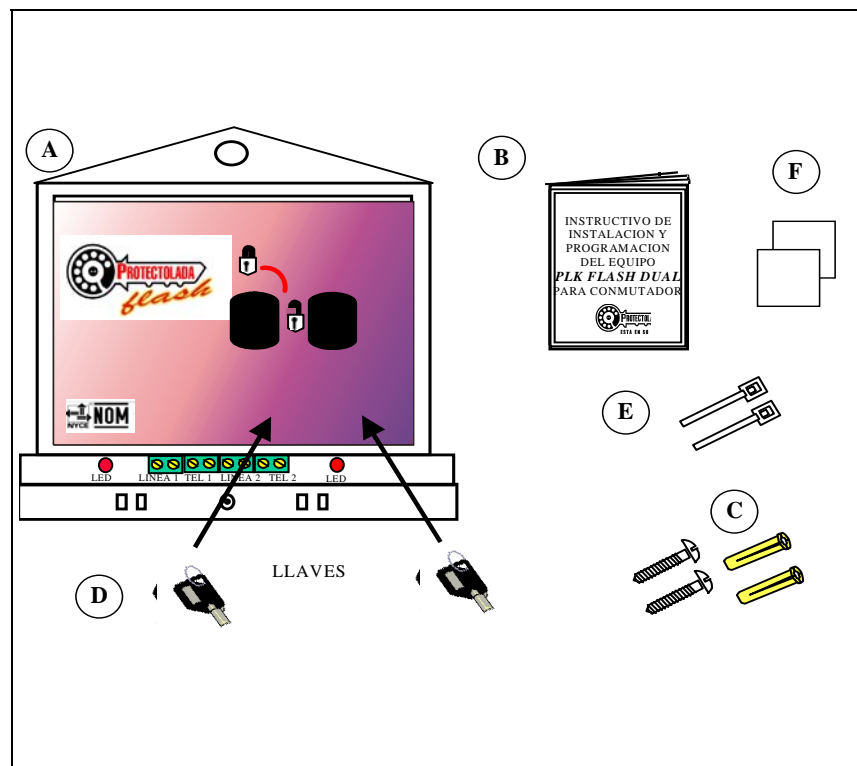

## 1.2. SERVICIOS AL CLIENTE

**PROTECTOLADA**, desea ofrecerle el mejor servicio en toda la República sin costo. Nuestro objetivo es proporcionarle una asistencia profesional para la programación de su equipo, donde quiera que éste. Es por ello que le ofrecemos dos opciones de servicio para ayudarle a obtener el máximo provecho de su equipo.

### CENTRO DE ENLACE Y SERVICIO DE ATENCIÓN REMOTA ( CESAR )

El equipo cuenta con una característica en cuanto a servicio y apoyo técnico se refiere, **PROGRAMACIÓN Y ATENCIÓN REMOTA CON APOYO ADICIONAL MEDIANTE EL SISTEMA C.E.S.A.R.** Llame a los teléfonos **55- 41- 24-16, 55- 41-25- 33, 55- 41- 26- 58** ó del interior de la República sin costo al **01-800-70-253-00**, de lunes a viernes de 9:00 a 14:00 hrs. y de 15:00 a 18:00 hrs., y sábados de 8:00 a 13:00 hrs. Y una persona capacitada le programará su equipo de acuerdo a sus necesidades, desde nuestro centro de enlace, es decir, vía remota.

### PROGRAME SU EQUIPO DESDE SU PC con P.P.P. (Programador Personal de Protectolada)

**PROTECTOLADA**, pensando en los avances de la tecnología y el mejor servicio para usted, ahora cuenta con **P.P.P. (Programador Personal de Protectolada)**, el cual consiste en que usted programe su equipo desde su PC.

*Solo requiere:*

- PC
- Un MODEM, ya sea interno ó externo
- Sistema Windows 95 / 98 / Me / 2000 / NT / Xp

Visite nuestra pagina en Internet <http://www.suxel.com.mx> y obtenga sin costo el software "PPP.zip".

Soporte: Escriba a nuestro correo electrónico [asanchez@suxel.com.mx](mailto:asanchez@suxel.com.mx)

Para mayor información de cómo se instala y funciona el software, consulte el punto (5) de este instructivo.

### 1.3. CARACTERÍSTICAS

El equipo “**PLK FLASH DUAL**” tiene las siguientes características de operación y tecnología avanzada:

- Liberación de llamadas autorizadas (hasta 9), solo para línea directa.
- En troncal de conmutador permite únicamente una llamada al marcar la clave.
- El conteo de llamadas es por tiempo y restricción de las mismas por limite de servicio medido el cual es programable.
- Compatibilidad del 100% con los servicios digitales de Telmex, (los servicios digitales no aplica en líneas troncal de conmutador, ver detalles de operación).
- Compatibilidad con cualquier tipo de servicio de Internet.
- Control de llamadas restringidas por tiempo de conversación.
- Cuenta con cinco claves de 5 dígitos cada una, para mayor seguridad en el control de llamadas.
- Cuenta con 10 memorias para números permitidos o libres, de hasta 16 dígitos cada una.

### CARACTERISTICAS FUNCIONALES

El equipo opera del siguiente modo:

1.- Existen dos modos de restringir las llamadas:

- a) Por servicio medido:** El equipo tiene la característica de contar llamadas y almacenarlas en su memoria. Cuando este contador llega a un valor preestablecido por el usuario (limite del servicio medido) corta cualquier llamada excepto números de emergencia (05x, 06x, 07x, 08x). **El equipo avisa con un Beep, cuando faltan 10 llamadas o menos para llegar al limite del servicio medido y cuando ha llegado al limite o es mayor el número de llamadas programadas con limite de servicio medido, se anuncia con Beep-Beep, todo esto en el momento en que el usuario descuelga el teléfono.**
- b) Por restricción programada:** Cualquier llamada que se encuentre restringida por programación (servicios con cargo 01x, 00x, 02x, 03x, 040, 044, 090 y/o locales) es evitada por el equipo.

2.- **Conteo de llamadas:** *El sistema de conteo de llamadas es por tiempo, veinticinco segundos después de marcar el último dígito del número deseado, el equipo cuenta la llamada. Este conteo se almacena en su memoria y se puede borrar mediante programación si se desea.*

- 3.- **Servicio medido:** Tanto las llamadas locales como las de los servicios con cargo cuentan dentro del servicio medido que se paga en el recibo telefónico, es por eso que el equipo cuenta las llamadas realizadas por igual y las almacena en su memoria. El límite de este contador es programable desde 000 hasta 998 (999 significa “sin restricción de servicio medido”). Una vez que el contador llega al límite programado se activa la restricción por servicio medido, la cual no permite ningún tipo de llamada excepto que se autoricen mediante la clave de seguridad, o las que estén en la tabla de memorias permitidas del equipo o los números de emergencia.
- 4.- **Cinco claves seguridad:** De 5 dígitos cada una las cuales son programables a criterio del usuario y se utiliza tanto para acceso a la programación como para autorizar llamadas restringidas. **Mediante estas claves es posible autorizar desde 1 hasta 9 llamadas, esta autorización se almacena en memoria y solo descuenta llamadas autorizadas de la misma cuando verdaderamente el número marcado está restringido, ya sea por programación o por límite del servicio medido, para conmutador podrá realizar únicamente una llamada.**

#### **1.4. COMPATIBILIDAD CON SERVICIOS DIGITALES TELMEX**

Debido a que TELMEX ha introducido nuevos servicios en sus centrales digitales como: “*Sígueme*”, “*llamada en espera*”, “*tres a la vez*”, “*buzón de voz*” e “*identificador de llamadas*”, así como “*servicios de Internet*”. Protectolada, ha preparado todos sus equipos de control de llamadas compatibles con dichos servicios.

**Una problemática con los servicios digitales TELMEX es la protección de una línea con servicio de llamada en espera, a través de un solo equipo Protectolada, esto significa que al contratar algunos servicios digitales de TELMEX se tiene la facilidad de conmutar entre una u otra línea a fin de invitar por ejemplo a otra persona a una conferencia tripartita (tres a la vez) o tener una llamada en espera, ahora todos los equipos restrictores Protectolada cuentan con una tecnología para el control de estos sistemas doble línea o multilíneas esto es restringe todas las llamadas programadas en el equipo en cualquiera de las 2 líneas.**

- **En caso de algún problema con el enlace a Internet, se recomienda adquirir equipos con llave mecánica.**

## 2. Montaje

Decida los puntos de montaje usando como plantilla el propio equipo colocándolo directamente sobre el muro o de preferencia sobre una tabla de madera especial para tal efecto. Haga los barrenos con un taladro y una broca de 1/4" para concreto, inserte los taquetes. Fije el equipo con los tornillos que se proporcionaron.

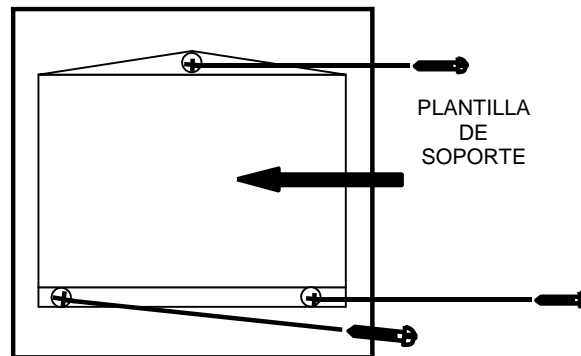
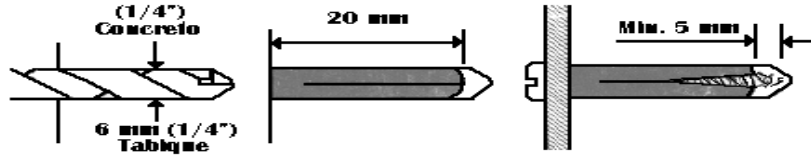



### 3. Instalación

Destape el equipo conecte las líneas telefónicas y sus teléfonos, como se muestra en el diagrama siguientes:

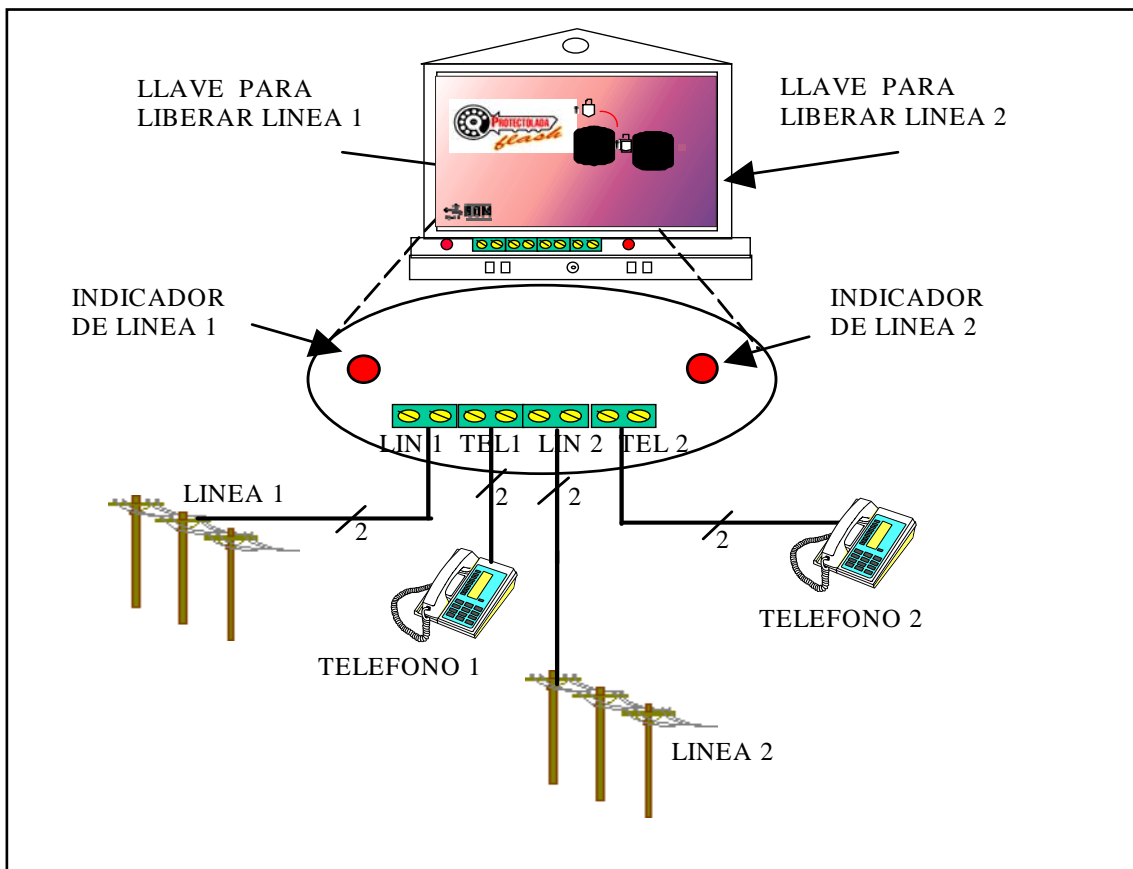

## 4. Programación

### 4.1. PROGRAMACIÓN DE LAS CINCO CLAVES DE OPERACION

El equipo cuenta con CINCO CLAVES de 5 dígitos cada una; la primer clave (locación 1) de fábrica viene programada como:

7	7	7	3	3
---	---	---	---	---

 Clave de Fábrica

Estas Claves le permitirán:

- Realizar Llamadas restringidas.
- Cambiar las **Claves** por una nueva.
- Programar todos los parámetros de su equipo.

**Recomendable:** Una vez instalado su equipo **Protectolada**, cambie la **Clave (locación 1) de fábrica** ya que la clave es la misma para todos los equipos y se corre el riesgo de que personas que la conozcan realicen llamadas no autorizadas.

**IMPORTANTE:** Al estar programando su equipo la compañía telefónica le puede enviar algún mensaje indicándole que tal número no existe ó bien enviarle tono de ocupado; debe hacer caso omiso de tales indicaciones ya que el equipo seguirá atendiendo la programación aunque haya voz o tono en la línea.

**NOTA:** La claves no debe de empezar con “0” cero, ni contener los dígitos “ \* “ ó “#”

X	X	X	X	X
---	---	---	---	---

**NOTA:** Para todos los ejemplos de programación se usará “XXXXX”, para indicar su clave personal.

#### **A) EJEMPLOS PARA GRABAR O CAMBIAR LA CLAVE DE ALGUNA LOCACION COMANDO**

#	1
---	---

**Ejemplos: de Programación de claves por primera vez, (cuando acaba de adquirir su equipo).**

**NOTA:** La memoria 1 es la clave principal (por default), es la de fábrica y el usuario puede re-escribirla las veces que quiera pero no borrarla (como las claves 2,3,4,5).

#### **Ejemplo para la locación 1.**

1. Descuelgue el teléfono.
2. Al escuchar tono de invitación, marque **# 1** y a continuación la clave de fábrica **77733**, espere a escuchar el sonido de aceptación de comando **Beep-Beep**.
3. A continuación marque el número de locación de la clave (del 1 al 5), en este ejemplo “**1**” y espere a escuchar **Beep**.
4. Posteriormente marque la nueva clave personal que desea grabar, en este ejemplo **32105** y espere a escuchar **Beep- Beep**, que indica que la clave fue aceptada.
5. Al terminar cuelgue.

# 4. PROGRAMACION

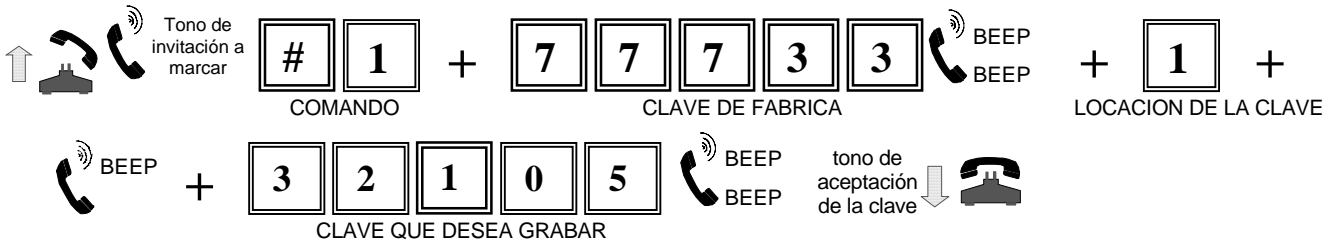

LOCACIÓN DE LAS CLAVES	C L A V E S				
1	7	7	7	3	3
2					
3					
4					
5					

CLAVE DE FABRICA

LOCACIONES DISPONIBLES O VACIAS

LOCACIÓN DE LAS CLAVES	C L A V E S				
1	3	2	1	0	5
2	4	8	2	2	5
3					
4					
5	5	8	3	2	1

CLAVES NUEVAS

### Ejemplo para la locación 2.

- 1.- Descuelgue el teléfono.
- 2.- Al escuchar tono de invitación, marque **# 1** y a continuación marque la nueva clave **32105**, espere a escuchar el sonido de aceptación de comando **Beep-Beep**.
- 3.- A continuación marque el número de la locación de la clave, en este ejemplo **"2"** y espere a escuchar **Beep**.
- 4.- Posteriormente marque la nueva clave personal que desea grabar, en este ejemplo **48225** y espere a escuchar **Beep-Beep** que indica que la clave fue aceptada.
- 5.- Al terminar cuelgue.



### Ejemplo para la locación 5.

- 1.- Descuelgue el teléfono.
- 2.- Al escuchar tono de invitación, marque **# 1** y a continuación la clave de cualquiera de las locaciones **"1"** ó **"2"**, es decir **32105** ó bien **48225**. (en este ejemplo se eligió la **"1"**) espere a escuchar el sonido de aceptación de comando **Beep-Beep**.
- 3.- A continuación marque el número de la locación de la clave, en este ejemplo **"5"** y espere a escuchar **Beep**.
- 4.- Posteriormente la nueva clave personal que se desea grabar, para este ejemplo **58321** y espere a escuchar **Beep- Beep**, que indica que la clave fue aceptada.
- 4.- Al terminar cuelgue.

## 4. PROGRAMACION



### B) BORRAR CLAVE DE UNA LOCACION COMANDO # 1

#### Ejemplo para borrar la clave de la locación 2.

- 1.- Descuelgue el teléfono.
- 2.- Al escuchar tono de invitación, marque **# 1** y a continuación la clave de cualquiera de las contenidas en las locaciones por ejemplo la locación **"5"**, es decir, **58321**. Espere a escuchar el sonido de aceptación de comando **Beep-Beep**.
- 3.- A continuación marque el número de la locación que se quiere borrar en este ejemplo **"2"** espere a escuchar **Beep** y enseguida cuelgue

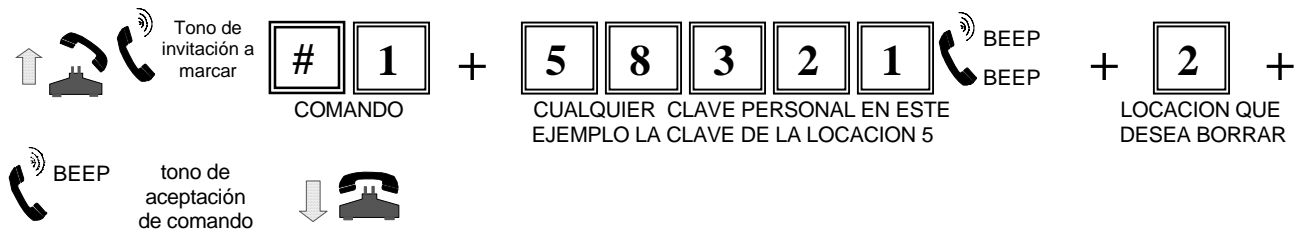

**Nota:** Por este método solo pueden borrarse las locaciones "2", "3", "4", "5", la locación "1" no puede ser borrada de esta manera, únicamente re-escribiendo otra clave nueva sobre la anterior ya grabada.

### 4.2. PROGRAMAR TIPO DE CONEXION COMANDO # 0

De fábrica el equipo viene programado para operar en troncal de conmutador.

En esta modalidad el equipo también puede instalarse en línea directa pero que no cuente con servicios digitales. Si su línea directa cuenta con servicios digitales, se recomienda programar su equipo para operar en línea directa (ver inciso b).

#### a) En troncal de conmutador.

- 1.- Descuelgue el teléfono.
- 2.- Al escuchar tono de invitación, marque **"# 0"** y a continuación la clave de fábrica o cualquiera de las cinco claves personales **77733/ XXXXX**, espere a escuchar el sonido de aceptación de comando **Beep-Beep**.
- 3.- Enseguida marque **"9"** (**troncal de conmutador**), después el equipo envía **Beep-Beep**.
- 4.- Al terminar cuelgue.



**b) En línea directa.**

- 1.- Descuelgue el teléfono.
- 2.- Al escuchar tono de invitación, marque “# 0” y a continuación la clave de fábrica o cualquiera de las cinco claves personales 77733/ XXXXX, espere a escuchar el sonido de aceptación de comando **Beep-Beep**.
- 3.- Enseguida marque “0” (**línea directa**), después el equipo enviará un **Beep**.
- 4.- Al terminar cuelgue.



**4.3. REALIZAR LLAMADAS RESTRINGIDAS CON CLAVE DE FÁBRICA O CLAVE PERSONAL**

**NOTA:** LOS NUMEROS DE EMERGENCIA 

05X	06X	07X	08X
-----	-----	-----	-----

 NO ESTARAN RESTRINGIDOS

**A) LLAMADA RESTRINGIDA EN TRONCAL DE CONMUTADOR**

Al estar programado el equipo “en troncal de conmutador” , el equipo genera un **Beep** y corta la línea al detectar la marcación de la clave de fábrica ó su clave personal durante 4 segundos y regresa el tono de invitación a marcar, permitiendo así que se realice una **sola** llamada restringida.

**Ejemplo:**

- 1.- Descuelgue el teléfono de la extensión (de conmutador) y marque los dígitos para tener troncal A+B+C.
- 2.- Al escuchar tono de invitación, marque la clave de fábrica o cualquiera de las cinco claves personales **77733/ XXXXX**, espere a escuchar el sonido de aceptación de la clave **Beep**.
- 3.- Después que el equipo acepta la clave (no cuelgue) y espere tono de invitación a marcar y **sin colgar** marque el número telefónico libremente.
- 4.- Al terminar de realizar su llamada cuelgue.

**Importante:** Al terminar su comunicación y Colgar el equipo regresa a su condición de **Protectolada Operando** y si desea realizar otra llamada deberá repetir los pasos anteriores.

**Por ejemplo:** Si desea llamar a la ciudad de Mazatlán, 01 (lada nacional), 669 (clave de Mazatlán) al número telefónico 5362474.

**Nota:** Cuando el equipo esta conectado a una troncal de conmutador usted seguramente se encuentra en alguna de las extensiones del conmutador, por lo tanto para tomar troncal deberá marcar los dígitos de acceso los cuales pueden ser de 1,2,3 cifras, en este ejemplo lo notificaremos como A, B, C.

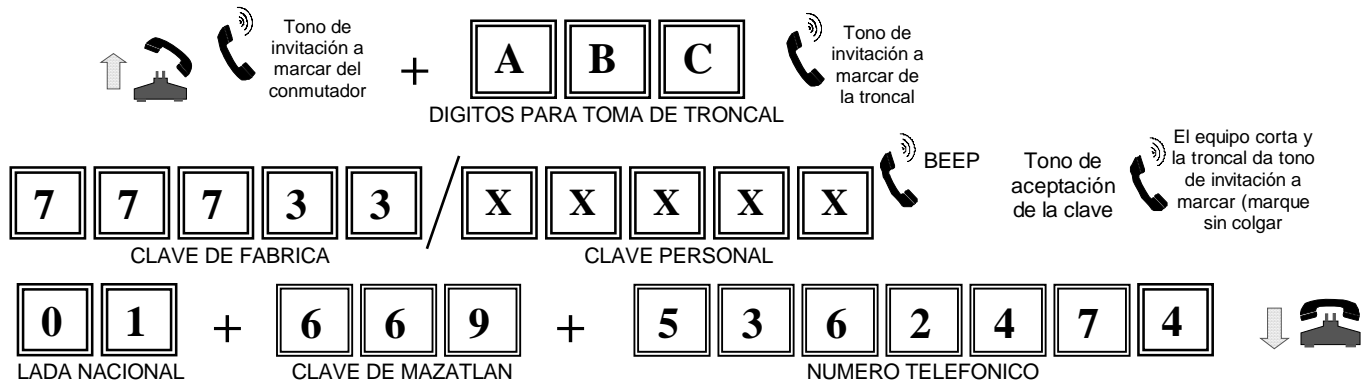

**Nota:** Cuando esta en troncal de conmutador solo permite autorizar una llamada libre, si por algún motivo no realiza la llamada restringida y cuelga, la oportunidad de 1 llamada será borrada.

**Nota:** Al activar esta opción se aplica “la restricción por tiempo permitido”, después de marcar la clave de fábrica o personal, por el tiempo que se haya programado.

**B) LLAMADA RESTRINGIDA EN LINEA DIRECTA.**

Al estar programado el equipo “en línea directa”, el equipo genera un **Beep** y espera a que usted genere un **flash ó cuelgue y descuelgue**, permitiendo así que se realice una **sola** llamada restringida.

- 1.- Descuelgue el teléfono.
- 2.- Al escuchar tono de invitación, marque la clave de fábrica o cualquiera de las cinco claves personales **77733/ XXXXX**. Enseguida escuchará un **Beep** el cual indica que fue aceptada la clave.

- 3.- Enseguida marque “**1**” cuando se quiera hacer únicamente una llamada, escuchara el sonido **Beep** de aceptación del dígito. Este “**1**” puede omitirse y de cualquier manera tiene autorizada una llamada después de marcar la clave.
- 4.- Si usted quiere hacer la llamada en forma inmediata **cuelgue y descuelgue**, pero recuerde que en esta modalidad usted tiene autorizada **una llamada** y la puede realizar cuando lo requiera, pudiendo realizar las llamadas locales que usted requiera, y hacer la llamada ya autorizada de larga distancia sin volver a marcar la clave nuevamente, con tal solo, esperar tono de invitación y marcar el número telefónico libremente.
- 5.- Al terminar de realizar su llamada cuelgue.

**Por ejemplo:** si desea llamar a la ciudad de Acapulco, 01 (lada nacional), 744 (clave de Acapulco), 2503634 (número telefónico).

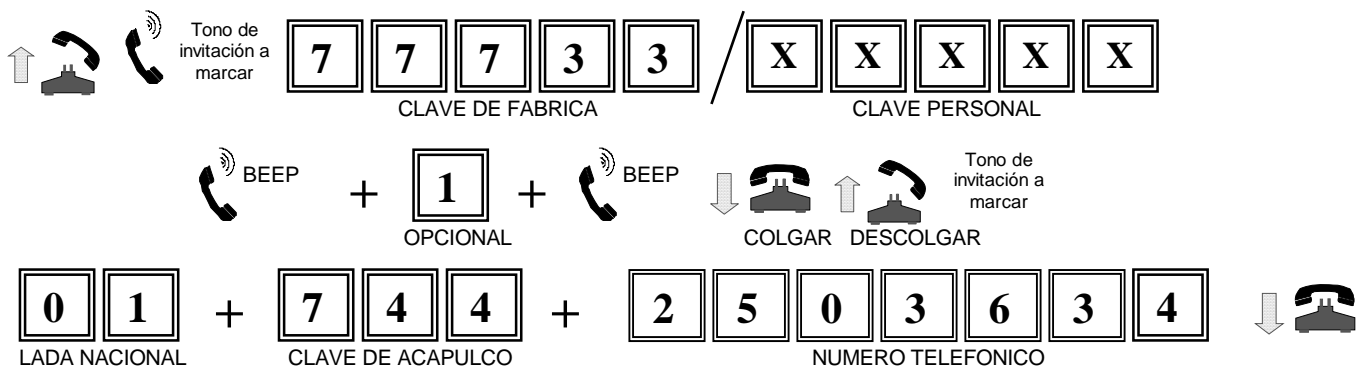

**Nota:** En este ejemplo al terminar la comunicación y colgar el teléfono el equipo regresa a su condición de operación normal.

**Precaución:** Si por algún motivo no realiza la llamada liberada, el equipo tendrá una llamada autorizada y esta se borrará hasta que realice la llamada ó la borre.

**Nota:** Al activar esta opción se aplica “la restricción por tiempo permitido”, después de marcar la clave de fábrica o personal, por el tiempo que se haya programado.

**C) AUTORIZANDO VARIAS LLAMADAS RESTRINGIDAS EN LINEA DIRECTA**

El equipo al estar programado “*en línea directa*”, tiene la ventaja de poder autorizar de (1 hasta 9) llamadas permitidas (no requieren marcar la clave).

- 1.- Descuelgue el teléfono.
- 2.- Al escuchar tono de invitación, marque a la clave de fábrica o cualquiera de las cinco claves personales **77733/XXXXX**.
- 3.- Espere a escuchar el sonido de aceptación de comando **Beep** y enseguida marque el número de llamadas autorizadas (**1 hasta 9**), enseguida escuchará un **Beep**, **cuelgue y descuelgue**, espere tono de invitación a marcar y ahora podrá realizar las llamadas que haya autorizado y podrá marcar el número telefónico libremente.
- 4.- En este ejemplo autorizaremos 5 llamadas (sin necesidad de que usted marque su clave personal o de fábrica en cada una de las ocasiones).

- 5.- Después que el equipo acepta el dígito y envía este sonido **Beep** distintivo, deberá de **colgar y descolgar**, espere tono de invitación a marcar y marque el número telefónico libremente.
- 6.- Al terminar de realizar sus llamadas restringidas cuelgue.

**Ejemplo:** Si desea realizar 5 llamadas a diferentes ciudades, iniciando por Cancún 01 (lada nacional), 998 (clave de Cancún) 8377266 (número telefónico).

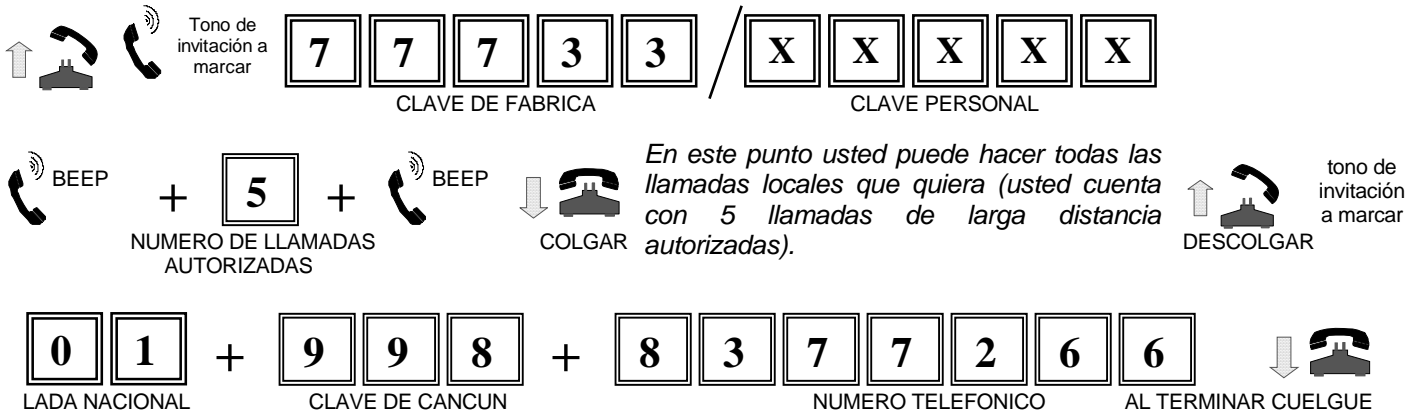

**Nota:** al activar esta opción se aplica “la restricción por tiempo permitido”, después de marcar la clave de fábrica o personal, por el tiempo que se haya programado.

**Nota:** Si realiza una llamada no restringida no afectará el total de las llamadas restringidas que se programaron, pero una vez realizada la llamada anterior, las 5 llamadas que tenía permitidas se reducen a 4 y así sucesivamente hasta agotar sus 5 llamadas programadas, al terminar su última llamada y colgar el teléfono, el equipo regresa automáticamente a su condición de operación normal, impidiendo realizar las llamadas que se encuentren restringidas. Si se deseara realizar otra llamada de larga distancia concluidas las 5 llamadas restringidas, deberá seguir los pasos del ejemplo (b).

**IMPORTANTE PARA SERVICIOS DIGITALES EN LLAMADAS DE LINEA DIRECTA:** Si recibió una llamada o se realizó una llamada y desea hacer una llamada restringida por la segunda línea (línea virtual), debe de marcar “\* \*” + la clave de fábrica ó clave personal y espere a que el equipo le envíe un **Beep** de aceptación de la clave, a continuación marque la tecla “Flash” ó “R” de su teléfono y escuchará tono de invitación de línea entrecortado que significa que ha dejado retenida la primera llamada; después marque el número al que desea comunicarse. Para contestar una segunda llamada entrante u operar el servicio de tres a la vez, no se requiere ningún procedimiento especial.

**D) BORRAR LLAMADAS AUTORIZADAS QUE RESTAN POR REALIZAR.**

Si en el ejemplo anterior usted hubiera realizado únicamente la llamada de larga distancia a Cancún y ya no deseará realizar las 4 llamadas que quedan permitidas en su equipo, puede borrar estas 4 llamadas y volver a dejar su equipo operando (restringiendo) mediante el siguiente procedimiento.

- 1.- Descuelgue el teléfono.
- 2.- Al escuchar tono de invitación, marque su clave de fábrica o cualquiera de las cinco claves personales **77733/ XXXXX**, espere a escuchar el sonido de aceptación de clave **Beep**.



- 3.- Marque el número "0" (cero) borrando las 4 llamadas que usted tenia acreditadas, el equipo indica con **Beep**.
- 4.- Cuelgue y el Protectolada "PLK FLASH" estará listo para impedir las llamadas restringidas.



**4.4. REALIZAR LLAMADAS RESTRINGIDAS CON LLAVE MECANICA (solo equipos con llave)**

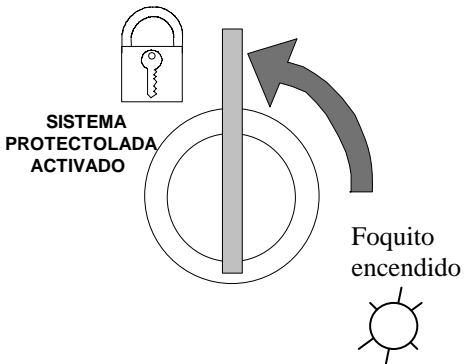

**PROTECTOLADA ACTIVADO (LINEA PROTEGIDA)**

Cuando la llave se encuentre en la posición vertical como lo indica la figura (candado cerrado), usted podrá recibir llamadas y su equipo estará listo para proteger su línea telefónica, el foquito en el frente del equipo enciende al descolgar la línea.

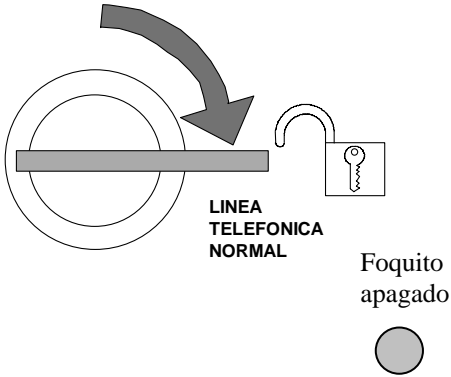

**PROTECTOLADA DESACTIVADO (LINEA NORMAL)**

Cuando la llave se encuentre en la posición horizontal como lo indica la figura (candado abierto), la línea del usuario se comportará de forma normal y la línea telefónica no se encontrará protegida. El foquito en el frente del equipo no encenderá (estará apagado), al descolgar el teléfono.

**4.5. LIBERAR / BLOQUEAR TODAS LAS LLAMADAS LOCALES** COMANDO **# 2**

- 1.- Descuelgue el teléfono.
- 2.- Al escuchar tono de invitación, marque **# 2** y a continuación la clave de fábrica o cualquiera de las cinco claves personales **77733/XXXXX**, espere a escuchar el sonido de aceptación de comando **Beep-Beep**.
- 3.- Enseguida marque: **( 0 )** "libera ", escuchara **Beep**.  
ó  
**( 9 )** "restringe", escuchara **Beep-Beep**
- 4.- Al terminar cuelgue.

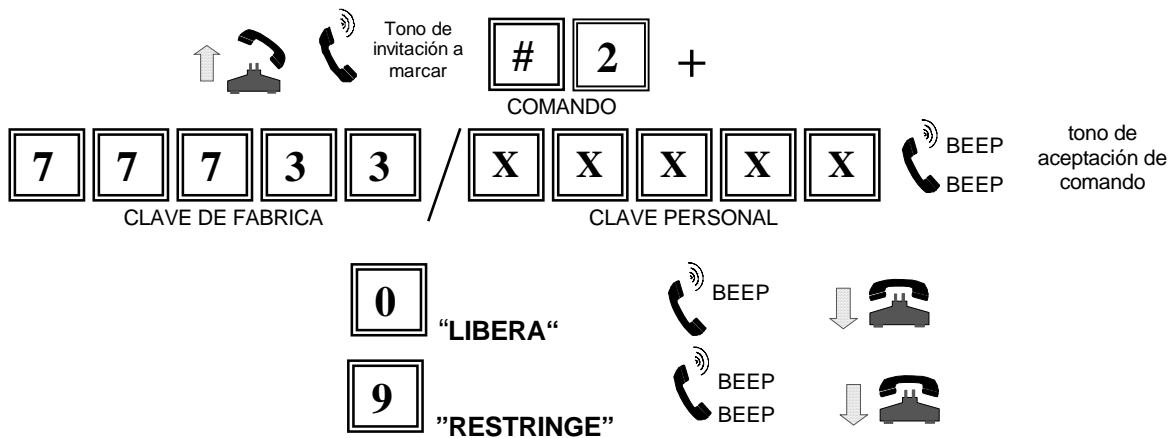

Este parámetro de fábrica viene programado como **Libera "0"**.

**Nota:** Al Restringir (9) esta opción se aplica "la restricción por tiempo permitido", después de marcar la clave de fábrica o personal, por el tiempo que se haya programado.

**4.6. LIBERAR / BLOQUEAR LLAMADAS LOCALES AL NOVENO DIGITO MARCADO.**



- 1.- Descuelgue el teléfono.
- 2.- Al escuchar tono de invitación, marque **# 3** y a continuación la clave de fábrica o cualquiera de las cinco claves personales **77733/XXXXX**, espere a escuchar el sonido de aceptación de comando **Beep-Beep**.
- 3.- Enseguida marque: **( 0 ) "libera "**, escuchara **Beep**.  
ó  
**( 9 ) "restringe"**, escuchara **Beep-Beep**
- 4.- Al terminar cuelgue.

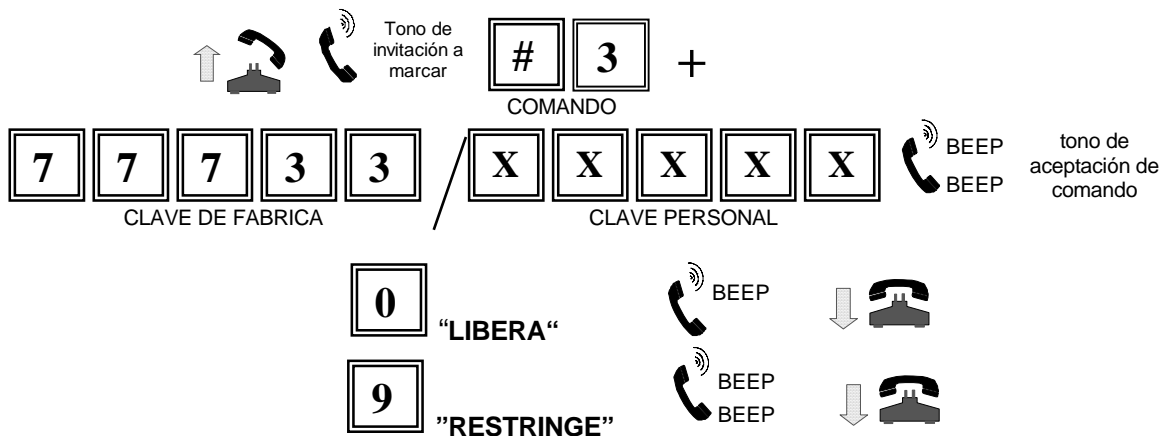

Este parámetro de fábrica viene programado como **Libera "0"**.

**Nota:** Al Restringir(9) esta opción se aplica "la restricción por tiempo permitido", después de marcar la clave de fábrica o personal, por el tiempo que se haya programado.

**4.7. LIBERAR / BLOQUEAR TODAS LAS LLAMADAS A CELULARES CON PREFIJO 044**

COMANDO # 4

- 1.- Descuelgue el teléfono.
- 2.- Al escuchar tono de invitación, marque **# 4** y a continuación la clave de fábrica o cualquiera de las cinco claves personales, **77733/XXXXX**, espere a escuchar el sonido de aceptación de comando **Beep-Beep**.
- 3.- Enseguida marque: **( 0 )** “libera “, escuchara **Beep**.  
 ó  
**( 9 )** “restringe”, escuchara **Beep-Beep**
- 4.- Al terminar cuelgue.

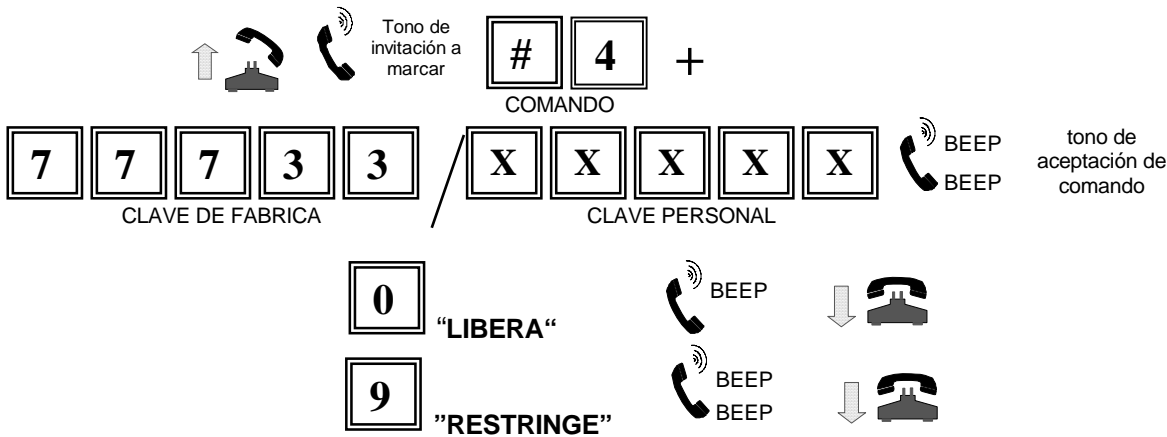

Este parámetro de fábrica viene programado como **Restringido “9”**.

**Nota:** Al Restringir(9) esta opción se aplica “la restricción por tiempo permitido”, después de marcar la clave de fábrica o personal, por el tiempo que se haya programado.

**4.8. LIBERAR / BLOQUEAR TODOS LOS NUMEROS CON CARGO.** COMANDO # 5

- 1.- Descuelgue el teléfono.
- 2.- Al escuchar tono de invitación, marque **# 5** y a continuación la clave de fábrica o cualquiera de las cinco claves personales **77733/XXXXX**, espere a escuchar el sonido de aceptación de comando **Beep-Beep**.
- 3.- Enseguida marque: **( 0 )** “libera “, escuchara **Beep**.  
 ó  
**( 9 )** “restringe”, escuchara **Beep-Beep**
- 4.- Al terminar cuelgue.

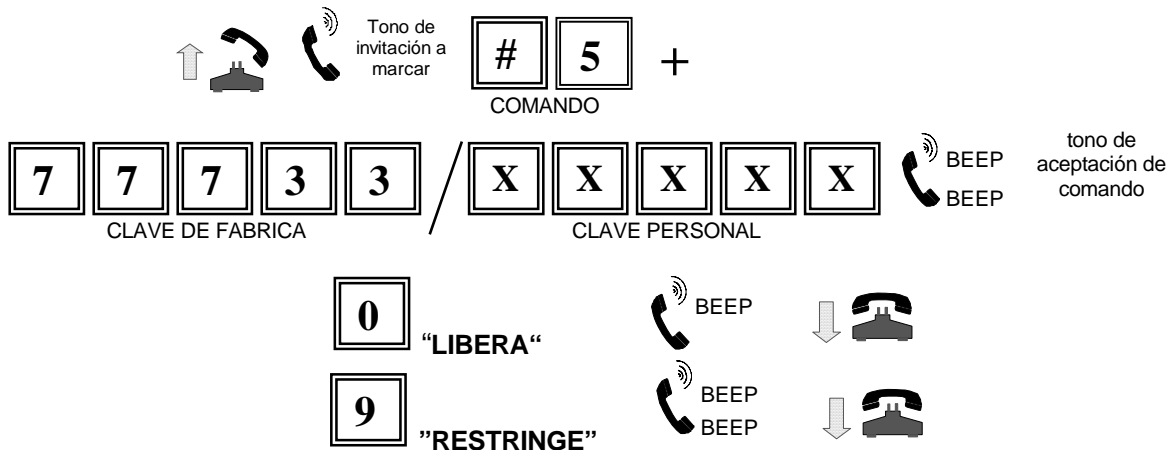

Este parámetro de fábrica viene programado como **Restringido "9"**.

**Nota:** Al Restringir(9) esta opción se aplica "la restricción por tiempo permitido", después de marcar la clave de fábrica o personal, por el tiempo que se haya programado.

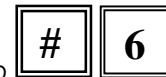

**4.9. PROGRAMAR LIMITE DEL SERVICIO MEDIDO.** COMANDO

De fábrica el equipo viene programado sin limite de servicio medido (parámetro 999) no restringe por servicio medido.

- 1.- Descuelgue el teléfono.
- 2.- Al escuchar tono de invitación, marque **# 6** y a continuación la clave de fábrica o cualquiera de las cinco claves personales **77733/XXXXX**, espere a escuchar el sonido de aceptación de comando **Beep-Beep**.
- 3.- Marque los dígitos correspondientes al limite de servicio medido que desee controlar.
- 4.- Espere a escuchar **Beep-Beep** y cuelgue.
- 5.- Note que al marcar estos dígitos únicamente podrá realizar las llamadas programadas, (en este ejemplo hasta 99) y después se activara la restricción por servicio medido.

**Nota** .- Se deben marcar siempre tres dígitos por ejemplo, 001, 015, 123 y hasta 998 para restringir llamadas por servicio medido o 999 (*programado de fabrica*) si desea que todas queden libres por restricción del servicio medido.

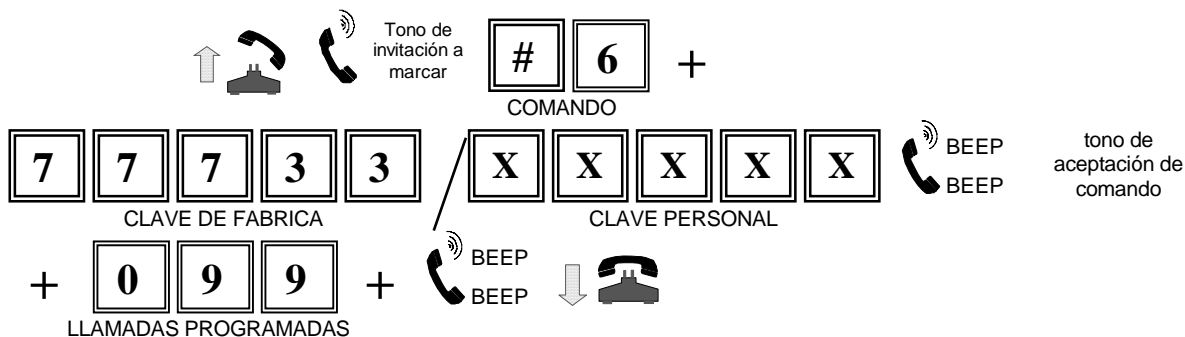

4.10. BORRAR CONTADOR DE LLAMADAS DEL SERVICIO MEDIDO

COMANDO

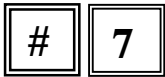

- 1.- Descuelgue el teléfono.
- 2.- Al escuchar tono de invitación, marque **#7** y a continuación la clave de fábrica o cualquiera de las cinco claves personales **77733/XXXXX**, espere a escuchar el sonido de aceptación de comando **Beep-Beep** y cuelgue.

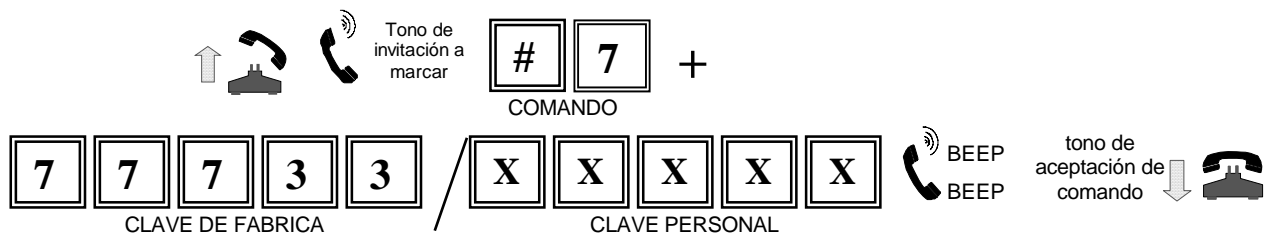

4.11. TABLA DE MEMORIAS DE NUMEROS PERMITIDOS O LIBRES

COMANDO

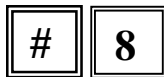

A) GRABAR NUMERO LOCAL EN LA TABLA DE MEMORIAS

- 1.- Descuelgue el teléfono.
- 2.- Al escuchar tono de invitación, marque **#8** y a continuación la clave de fábrica o cualquiera de las cinco claves personales **77733/XXXXX**, espere a escuchar el sonido de aceptación de comando **Beep-Beep**.
- 3.- Marque el número de memoria que va a programar de 0-9 únicamente, en este caso por ejemplo 0 para la memoria número 0 (la primera de la tabla).
- 4.- Marque el número telefónico local que desea dejar libre por ejemplo el número telefónico local 55383181 y cuelgue (ver tabla de ejemplos de números telefónicos permitidos y tabla de programación).

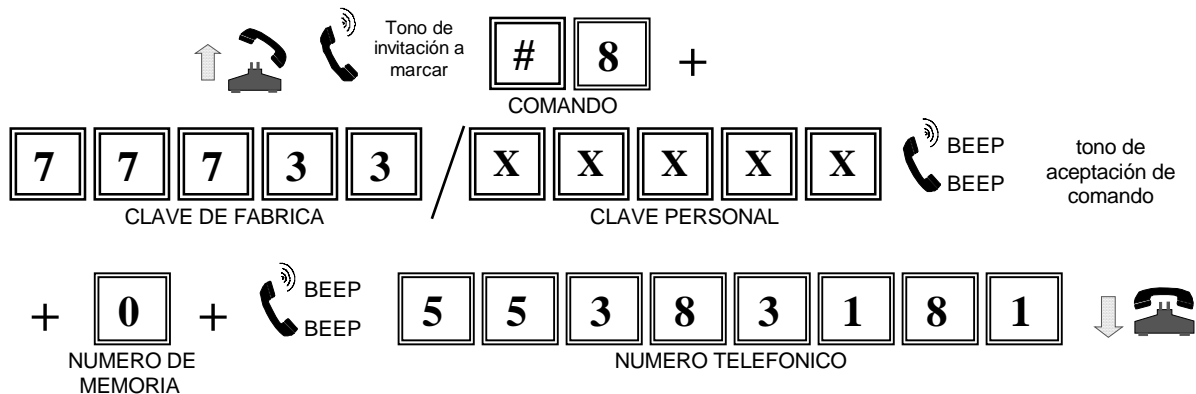

**B) GRABAR NUMERO CELULAR EN LA TABLA DE MEMORIA**

- 1.- Descuelgue el teléfono.
- 2.- Al escuchar tono de invitación, marque **# 8** y a continuación la clave de fábrica o cualquiera de las cinco claves personales **77733/XXXXX**, espere a escuchar el sonido de aceptación de comando **Beep-Beep**.
- 3.- Marque el número de memoria que va a programar de 0-9 únicamente, en este caso por ejemplo 1 para la memoria número 1.
- 4.- Marque el número telefónico de celular que desea dejar libre por ejemplo 044 55 23831821 y cuelgue (ver tabla de ejemplos de números telefónicos permitidos o libres y tabla de programación).

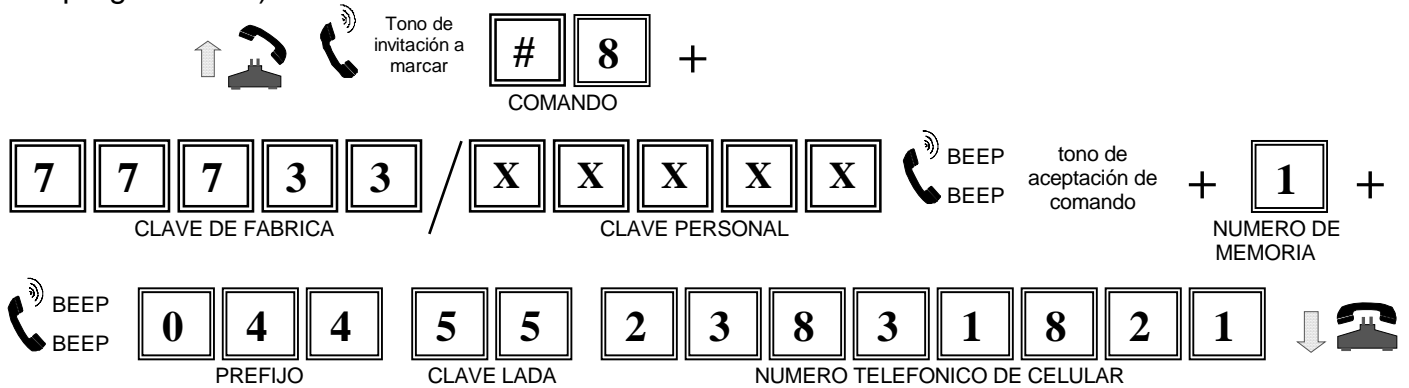

**C) GRABAR NUMERO DE LARGA DISTANCIA EN LA TABLA DE MEMORIA**

- 1.- Descuelgue el teléfono.
- 2.- Al escuchar tono de invitación, marque **# 8** y a continuación la clave de fábrica o cualquiera de las cinco claves personales **77733/XXXXX**, espere a escuchar el sonido de aceptación de comando **Beep-Beep**.
- 3.- Marque el número de memoria que va a programar de 0-9 únicamente, en este caso por ejemplo 2 para la memoria número 2.
- 4.- Marque el número telefónico de larga distancia que desea liberar por ejemplo (lada) 001, (código de área) 213, (número telefónico) 5678636 y cuelgue.

**Ejemplo:** Liberar un número a Los Angeles U.S.A. (ver tabla de ejemplos de números telefónicos permitidos o libres y tabla de programación).

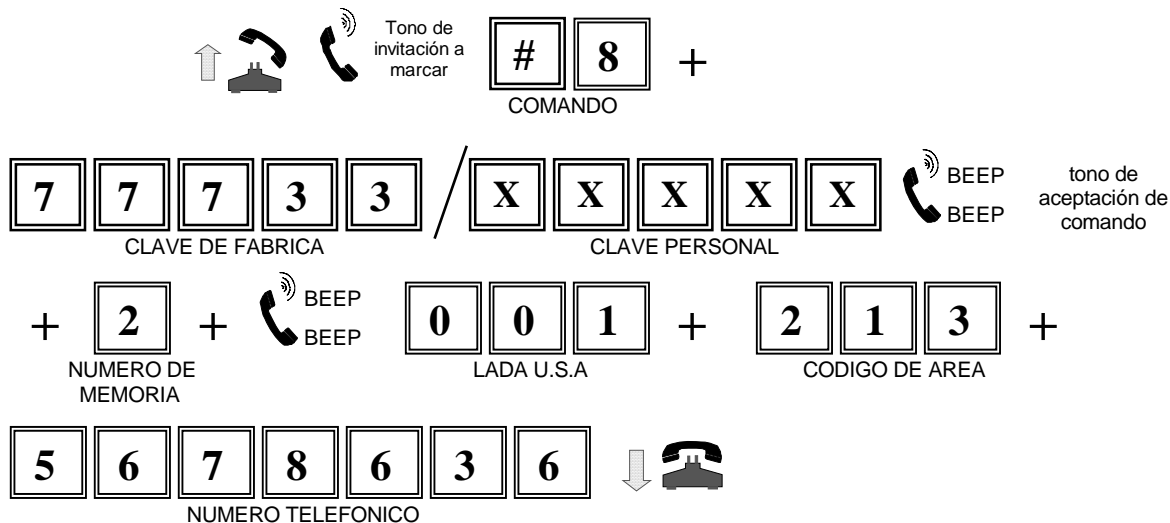

**D) GRABAR NUMERO DE 16 DIGITOS EN LA TABLA DE MEMORIA**

- 1.- Descuelgue el teléfono.
- 2.- Al escuchar tono de invitación, marque **# 8** y a continuación la clave de fábrica o cualquiera de las cinco claves personales, **77733/XXXXX**, espere a escuchar el sonido de aceptación de comando **Beep-Beep**.
- 3.- Marque el número de memoria que va a programar de 0-9 únicamente, en este caso por ejemplo 3 para la memoria número 3.
- 4.- Marque el número telefónico de larga distancia que desea liberar y cuelgue, por ejemplo si desea liberar un número a Las Bahamas George Town U.S.A, por ejemplo (lada) 00, (código de área) 242, (número telefónico) 9876543123 (con acceso directo a la extensión 123).  
(ver tabla de ejemplos de números telefónicos permitidos o libres y tabla de programación).

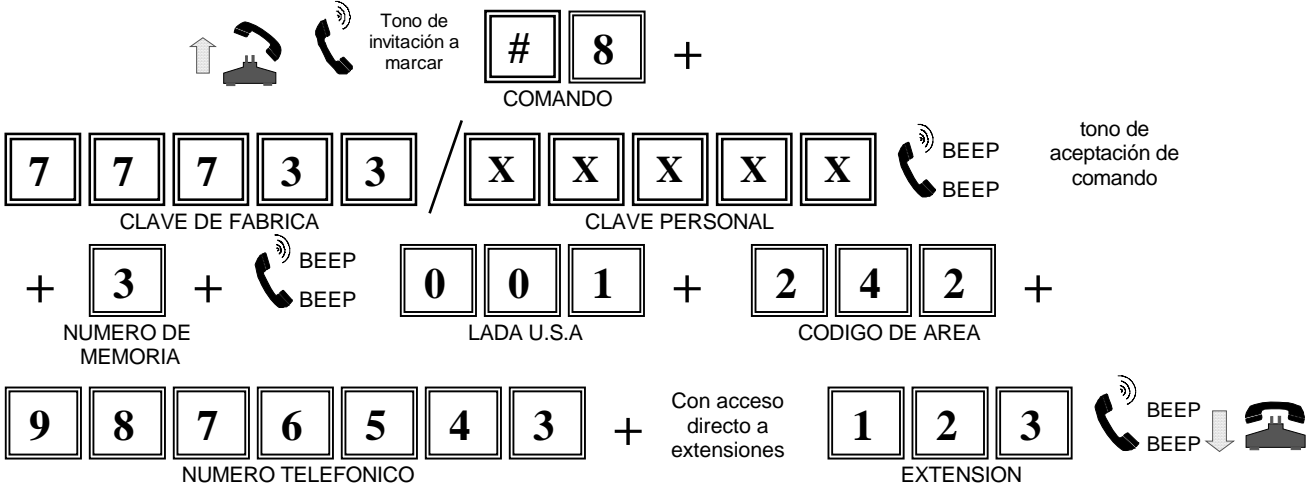

**Nota :** Después de introducir un número telefónico de 16 dígitos, escuchará **Beep-Beep** que le indicará que la memoria esta llena.

**E) GRABAR UNA SERIE DE NUMEROS DE LARGA DISTANCIA EN LA TABLA DE MEMORIA (A UNA MISMA CIUDAD)**

- 1.- Descuelgue el teléfono.
- 2.- Al escuchar tono de invitación, marque **# 8** y a continuación la clave de fábrica o cualquiera de las cinco claves personales **77733/XXXXX**, espere a escuchar el sonido de aceptación de comando **Beep-Beep**.
- 3.- Marque el número de memoria que va a programar de 0-9 únicamente, en este caso por ejemplo 4 para la memoria número 4.
- 4.- Marque el número correspondiente a la clave lada 01 y la clave lada de la ciudad en este caso 33 (clave Guadalajara) más \* (asterisco), así liberará todas las llamadas a esa ciudad.

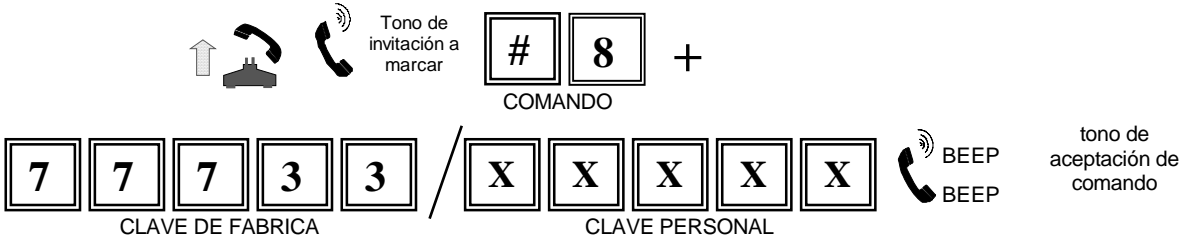

## 4. PROGRAMACION



**Nota:** Después de marcar la clave de una ciudad más \*(asterisco) esta liberando todas las llamadas esa ciudad. Este comando le indica que una vez marcada la clave de esa ciudad no importa los números que marque después (ver tabla de ejemplos de números telefónicos permitidos o libres y tabla de programación).

### F) BORRAR UN NUMERO DE LA TABLA DE MEMORIA DE NUMEROS PERMITIDOS O LIBRES

- 1.- Descuelgue el teléfono.
- 2.- Al escuchar tono de invitación, marque **# 8** y a continuación la clave de fábrica o cualquiera de las cinco claves personales **77733/XXXXX**, espere a escuchar el sonido de aceptación de comando **Beep-Beep**.
- 3.- Marque el número de memoria que desea borrar, en este caso memoria 1.
- 4.- Esperar a escuchar **Beep-Beep** y cuelgue.

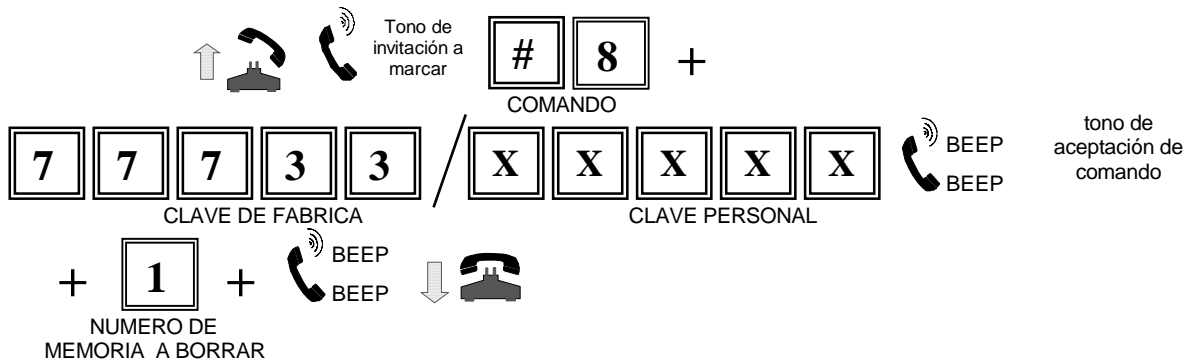

**Nota :** Si usted cuelga su teléfono en este punto de programación, el número grabado en la memoria 1 queda borrado.

### TABLA DE MEMORIAS DE NUMEROS TELEFONICOS PERMITIDOS O LIBRES.

MEMORIA	TABLA DE TELEFONOS LIBRES (hasta 16 dígitos)															
0	5	5	3	8	3	1	8	1								
1	0	4	4	5	5	2	3	8	3	1	8	2	1			
2	0	0	1	2	1	3	5	6	7	8	6	3	6			
3	0	0	1	2	4	2	9	8	7	6	5	4	3	1	2	3
4	0	1	3	3	*											
5																
6																
7																
8																
9																



4.12. PROGRAMAR TIEMPO DE CONVERSACION DE LAS LLAMADAS RESTRINGIDAS

COMANDO # 9

- 1.- Descuelgue el teléfono.
- 2.- Al escuchar tono de invitación, marque #9 y a continuación la clave de fábrica o cualquiera de las cinco claves personales, 77733/XXXXX, espere a escuchar el sonido de aceptación de comando **Beep-Beep**.
- 3.- Marque los dígitos correspondientes al tiempo de conversación que desee restringir las llamadas no permitidas.
- 4.- Espere a escuchar **Beep-Beep** y cuelgue.
- 5.- Note que al marcar estos dígitos únicamente podrá realizar la conversación durante el tiempo que se programo. En el siguiente ejemplo se programo para 10 minutos.



**Nota:** Se deben de marcar siempre tres dígitos por ejemplo, 005, 015, 120 y hasta 254 para restringir llamadas no permitidas por tiempo o 255 si se desea que las llamadas no permitidas no tenga un tiempo limite de conversación. Este tiempo de conversación solo se aplica en llamadas restringidas por el equipo.

**Nota:** Las memorias de la tabla de teléfonos permitidos libres y los números de emergencia libres (060X, 07X, 08X )no tienen restricción de tiempo.

**Nota:** La programación de tiempo de conversación se activa específicamente cuando se tiene que marcar la clave de fábrica o personal, es decir, cuando las llamadas están restringidas.

4.13. AJUSTE PARA SERVICIOS DIGITALES COMANDO # \*

En casos muy especiales algunos teléfonos con teclas definidas para operar servicios digitales (tres a la vez, tomar llamada, cuelga y cambia) no operan adecuadamente, por ello requerirá desactivar el ajuste en el equipo.

Esta programación se usa solo si cuenta con servicios digitales y no operan correctamente.

- 1.- Descuelgue el teléfono.
- 2.- Al escuchar tono de invitación, marque # \* y a continuación la clave de fábrica o cualquiera de las cinco claves personales 77733/XXXXX, espere a escuchar el sonido de aceptación de comando **Beep-Beep**.
- 3.- Enseguida marque: ( 0 ) “desactivado “, escuchara **Beep**.  
ó  
( 9 ) “activado”, escuchara **Beep-Beep**
- 4.- Al terminar cuelgue.

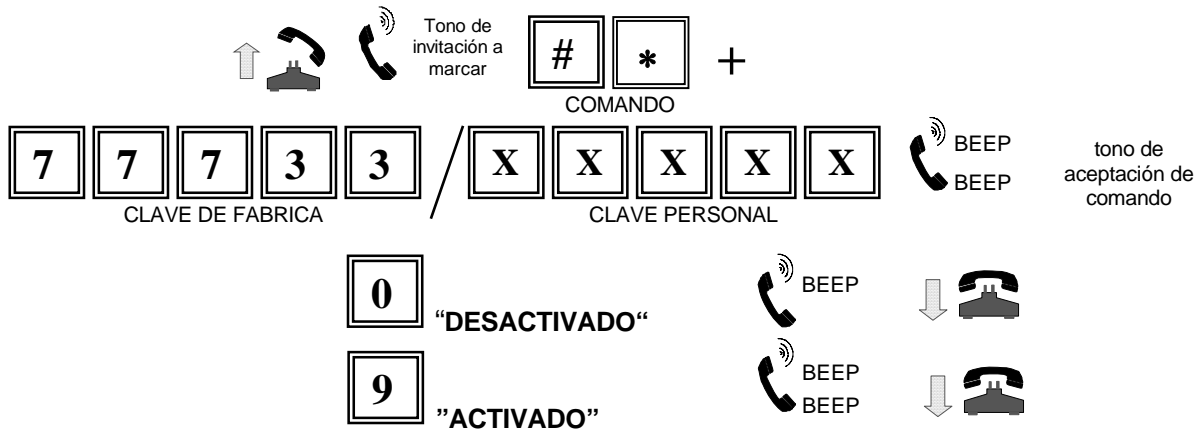

Este parámetro de fábrica viene programado como **Activado "9"**.  
**NOTA:** Este ajuste solo deberá desactivarlo si su teléfono(s) no operan adecuadamente.

**4.14. CAMBIAR EL TIEMPO DE APERTURA DE LINEA** COMANDO # #

**NOTA:** Si instalo su equipo restrictor en troncal de conmutador y tiene problemas de pérdida de línea al marcar la clave, disminuya el tiempo de apertura de línea, auxiliándose de los valores que se muestran en la tabla.

- 1.- Descuelgue el teléfono.
- 2.- Al escuchar tono de invitación, marque ## y a continuación la clave de fábrica o cualquiera de las cinco claves personales 77733/XXXXX, espere a escuchar el sonido de aceptación de comando **Beep-Beep**.
- 3.- Marque el dígito correspondiente al **tiempo de apertura de línea** que requiera (ver tabla de tiempo de Apertura de Línea).
- 4.- Espere a escuchar **Beep-Beep** y cuelgue.



**Nota.** Al introducir el tiempo de corte solo acepta dígitos del 2 al 4.

4.15 BLOQUEAR \* 86 DE ACCESO AL BUZÓN TELMEX COMANDO

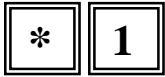

- 1.- Descuelgue el teléfono.
- 2.- Al escuchar tono de invitación, marque \*1 y a continuación la clave de fábrica o cualquiera de las cinco claves personales 77733/XXXXX, espere a escuchar el sonido de aceptación de comando **Beep-Beep**.
- 3.- Enseguida marque: ( 0 ) “desactivado “, escuchara **Beep**.  
 ó  
 ( 9 ) “activado”, escuchara **Beep-Beep**
- 4.- Espere a escuchar **Beep-Beep** y cuelgue.

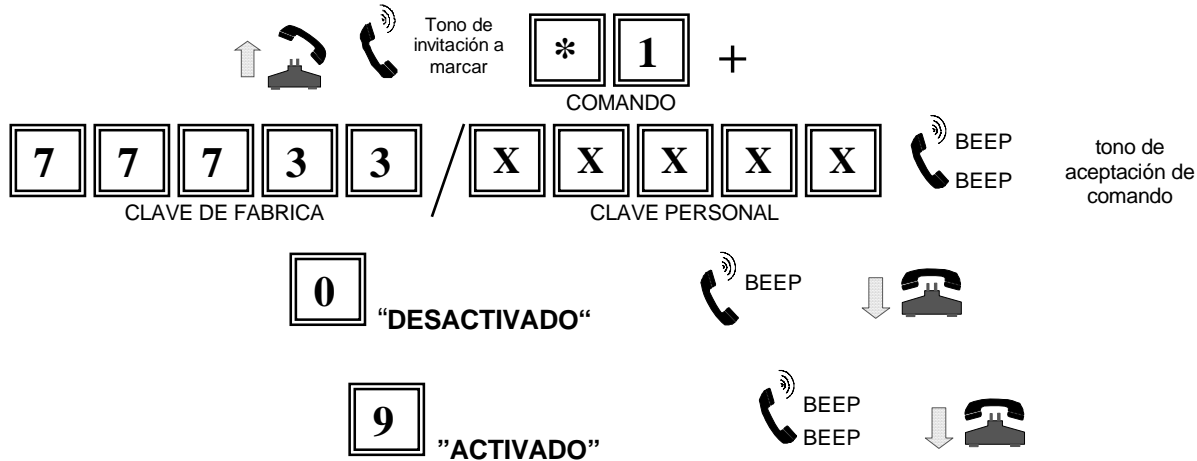

Este parámetro de fábrica viene programado como **Desactivado “0”**.

TABLA DE TIEMPO DE CORTE

Dígito marcado por tiempo de apertura de línea	Tiempo de Corte (en segundos)
2	2.250
3	3.375
4	4.5

## 5. Programe su equipo desde su PC con P.P.P

### “Programador Personal de Protectolada”

#### 5.1. Instalación del equipo a la PC:

Ver instalación y posteriormente instale su equipo a la PC, como se muestra a continuación:

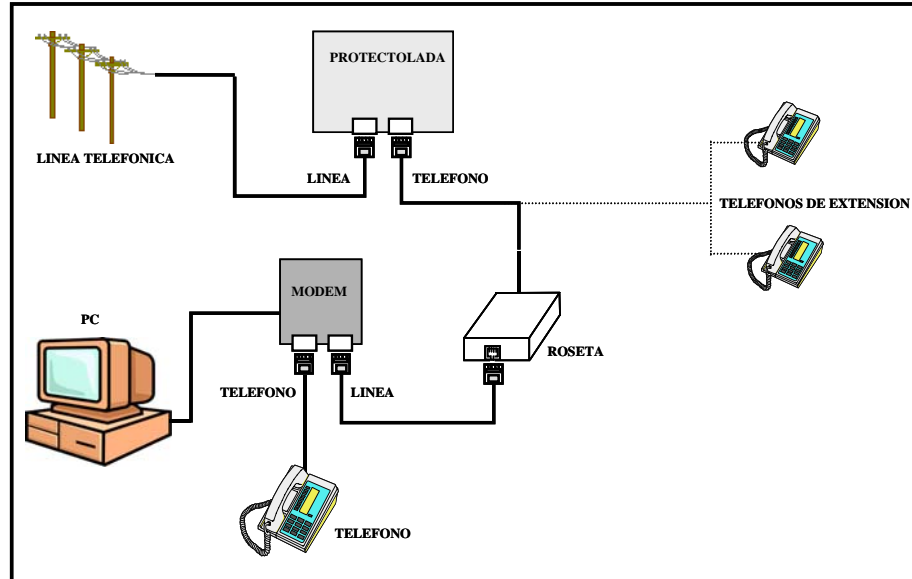

#### 5.2. Instalación del Software en la PC:

Desempaque(unzip) el archivo “**PPP.zip**”, y posteriormente ejecute el archivo **setup.exe** y siga las indicaciones que le va pidiendo la instalación.

Cuando haya finalizado la instalación del software, ejecute el programa “**Cesar**” que se encuentra en el menú de programas.

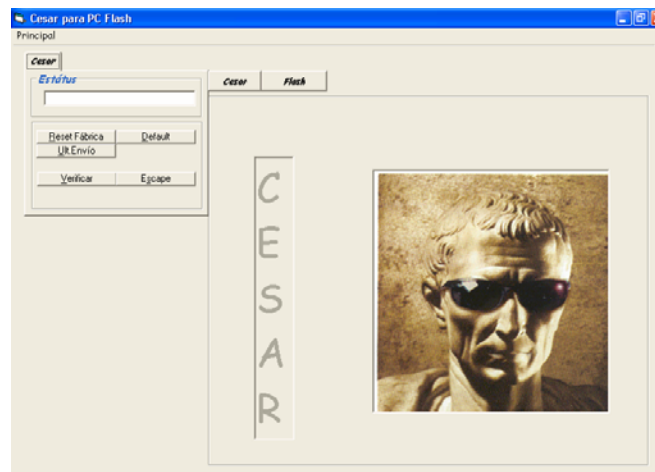

Para entender a detalle como funciona cada parámetro de este software, deberá guiarse por como se programa el equipo en forma manual, esto es con el fin de que conozca la función de cada parámetro, para ello consulte todos los incisos de este instructivo, explicados a detalle con anterioridad.

## 5. programe su equipo desde su PC con P.P.P.

Para empezar a programar su equipo, solo haga clic en la pestaña **Flash** y le desplegará una pantalla como la siguiente, en la cual vienen todos los parámetros de su equipo, con los valores iniciales de fábrica.

The screenshot shows the 'Cesar para PC Flash' application window. The title bar reads 'Cesar para PC Flash'. The main window has a 'Principal' menu and a 'Cesar' tab with a sub-tab 'Flash'. The interface is organized into several panels. On the left, there's an 'Estatus' panel with a text input field and buttons for 'Reset Fábrica', 'Default', 'Ult. Envío', 'Verificar', and 'Escape'. Below it is the 'Restrictor' panel, which includes a 'Clave' field with '77733', a 'FirmWare' field with '30', a 'Modifico' field, and a 'Tipo de Usuario' field. It also features several checkboxes: 'Activar Números con Cargo' (checked), 'Locales' (unchecked), 'Celulares' (checked), 'Noveno Dígito' (checked), and 'Ajuste a Servicios Digitales' (checked). The main 'Flash' panel contains 'Límite de servicio medido' set to '999' and 'Tiempo de conversación de llamadas restringidas' set to '255'. Below these are a checked 'Troncal de conmutador' checkbox and an unchecked 'Contador' checkbox, with a 'Borrar el contador de llamadas' button. At the bottom, there are two columns of settings: 'Claves de operación' with five rows (Clave #02 to #05) each with a checkbox, and 'Números permitidos' with two columns of numbers (01-05 and 06-00) each with an input field.

**IMPORTANTE:** Cada opción de programación que usted elija, deberá enviarla al equipo como se explica mas adelante, es decir, si usted cambia toda la programación de su equipo y solo envía una sola vez, solo enviará dicho cambio en la opción donde haya presionado **Enviar**. Es por ello que cada cambio que realice en el software **P. P. P. (Programador Personal de Protectolada)**, deberá enviarlo uno a uno.

### 5.3. Cómo enviar la programación de la PC al equipo.

Después de haber teclado ó de haber seleccionado una casilla del software **P. P. P. (Programador Personal de Protectolada)**, deberá enviarla al equipo, esto es, haga clic dos veces cuando sea una caja de texto  ó haga clic en el botón *secundario del mouse* cuando sea una casilla de selección. Posteriormente presione clic en **Enviar**.

**NOTA IMPORTANTE:** Para borrar la(s) Clave(s) ó Número(s) Telefónico(s), debe enviarle al equipo la caja de texto en blanco.

 Una caja de texto, le permitirá introducir caracteres alfanuméricos, mientras una casilla de selección, solo le permitirá habilitarla con una "paloma", o deshabilitarla dejándola en blanco.

## 6. Tabla de Programación

### PLK FLASH DUAL

PARÁMETRO	COMANDO	CLAVE DE FÁBRICA O PERSONAL	SONIDO	NUEVO VALOR			SONIDO	VALOR INICIAL
Programar para líneas directas o troncal de conmutador	#0	77733 o xxxxx	B-B	9 En Troncal de conmutador 0 En línea directa <i>Nota 1</i>			B-B B	9
Cambiar las 5 claves de operación	#1	77733 o xxxxx	B-B	LOCACION	SONIDO	NUEVA CLAVE	B-B	77733
				( <i>Nota 2</i>	B	ZZZZZ <i>Nota 3</i>		
Restringir llamadas locales	#2	77733 o xxxxx	B-B	9 Activado o 0 Desactivado			B-B B	0
Restringir llamadas locales al noveno dígito	#3	77733 o xxxxx	B-B	9 Activado o 0 Desactivado			B-B B	0
Restringir llamadas a celular	#4	77733 o xxxxx	B-B	9 Activado o 0 Desactivado			B-B B	9
Restringir números con cargo	#5	77733 o xxxxx	B-B	9 Activado o 0 Desactivado			B-B B	9
Programar el límite del servicio medido	#6	77733 o xxxxx	B-B	()()() <i>Nota 4</i>			B-B	999
Borrar el contador de llamadas	#7	77733 o xxxxx	B-B	-			-	-
Programar y borrar memorias de números permitidos	#8	77733 o xxxxx	B-B	Número de memoria del 0-9 <i>Nota 5</i>			B-B <i>Nota 6</i>	()()()...() Ningún número permitido <i>Nota 7 y 8</i>
Programar el tiempo de conversación de llamadas restringidas 	#9	77733 o xxxxx	B-B	()()() 001-254 minutos ()()() a 255 minutos de límite de tiempo			B-B <i>Nota 9</i>	255 min.
Ajuste para servicios digitales <i>Nota 10 y 11</i>	# *	77733 o xxxxx	B-B	9 Activado o 0 Desactivado			B-B B	9
Programar el tiempo de Apertura de Línea	##	777333 o xxxxx	B - B	12, 3 ó 4			B - B	4



**Nota:** al activar esta opción se activa “la restricción por tiempo permitido”, después de marcar la clave de fábrica o personal, por el tiempo que se haya programado.

**Nota 1:** Cuando el equipo esta en troncal de conmutador al marcar la clave el equipo corta la línea durante 4 segundos y después la regresa autorizando solo 1 llamada libre.

**Nota 2:** Número de locación de la clave, la cual deberá ser 1,2,3,4 ó 5.

## 6. TABLA DE PROGRAMACION

**Nota 3:** La nueva clave **zzzzz** debe ser de 5 dígitos y no debe de empezar con **“0”** ni contener los dígitos **“\*”** ó **“#”**.

**Nota 4:** Se deben marcar siempre tres dígitos por ejemplo, 001, 015, 123 y hasta 998 para restringir llamadas o 999 (*programado de fabrica*) si desea que todas queden libres por conteo del servicio medido.

**Nota 5:** Si usted cuelga su teléfono en este punto de programación, el número de memoria queda borrada.

**Nota 6:** Después de marcar la clave de una ciudad más **“\*”** (asterisco) esta liberando todas las llamadas a esa ciudad. Esto indica que una vez marca la clave de esa ciudad no importa los números que marque después. Si requiere liberar toda una serie de teléfonos celulares marque los números 0445944\*” y toda esta serie quedará liberada. Esto aplica para cualquier tipo de llamada.

**Nota 7:** De fábrica sale sin números permitidos o libres.

**Nota 8:** Después de introducir un número telefónico permitido de 16 dígitos, escuchará **Beep-Beep** le indicará que la memoria se encuentra llena.

**Nota 9:** Se deben de marcar siempre tres dígitos por ejemplo, 001, 015, 123 y hasta 254 para restringir llamadas no permitidas por tiempo ó 255 si desea que las llamadas no permitidas no tengan limite de tiempo de conversación las llamadas a los números de emergencia (06x, 04x, 08x) no tienen limite de tiempo.

**Nota 10:** En casos muy especiales, algunos teléfonos con teclas, para servicios digitales (tres a la vez, tomar llamada, cuelga y cambia) no operan adecuadamente, por ello requerirá desactivar el ajuste en el equipo Plk Flash de operación de servicios digitales con # \*.

**Nota 11:** Si sus servicios digitales operan correctamente no mueva este parámetro de programación ya que esto puede reducir la seguridad de su restrictor.

### CARACTERISTICAS TECNICAS

CARACTERÍSTICAS TÉCNICAS	
VOLTAJE DE OPERACION	3 – 5 Vcc
CONSUMO MÁXIMO DE CORRIENTE	20 mA
PERDIDA DE VOLTAJE EN LA LÍNEA POR INSERCIÓN	5 V
DISIPACIÓN DE POTENCIA PARA LINEAS DE 24 Y 48 Vcc	TA= 25 °C - 100 mW

**6. TABLA DE PROGRAMACION**

**TABLA PARA LAS LOCACIONES Y CLAVES.**

LOCACIÓN DE CLAVES	C L A V E S				
1					
2					
3					
4					
5					

LOCACIÓN DE CLAVES	C L A V E S				
1					
2					
3					
4					
5					

**TABLA DE NUMEROS TELEFONICOS PERMITIDOS O LIBRES.**

MEMORIA	TABLA DE TELEFONOS LIBRES (hasta 16 dígitos)															
0																
1																
2																
3																
4																
5																
6																
7																
8																
9																

MEMORIA	TABLA DE TELEFONOS LIBRES (hasta 16 dígitos)															
0																
1																
2																
3																
4																
5																
6																
7																
8																
9																