



# INSTRUCTIVO DE INSTALACIÓN, PROGRAMACIÓN Y OPERACIÓN

## EQUIPO RESTRICTOR DE LLAMADAS DE LARGA DISTANCIA

MODELO PLK CONTATEL P.C.E  
PRESENTACION OFFICE PACK

MODELO: CCEFS / CCEFC

# P. P. P.

Programador Personal de  
Protectolada

Ahora  
programelo  
desde su PC  
con (P.P.P.)

### COMPATIBLE CON:

- SERVICIOS DIGITALES TELMEX
- IDENTIFICADOR DE LLAMADAS
- INTERNET
- PROTECTOCEL



## ATENCIÓN EN TODA LA REPUBLICA

**PROTECTOLADA**, desea ofrecerle el mejor servicio en toda la República sin costo. Nuestro objetivo es proporcionarle una asistencia profesional para la programación de su equipo, donde quiera que éste. Es por ello que le ofrecemos dos opciones de servicio para ayudarle a obtener el máximo provecho de su equipo.

### CENTRO DE ENLACE Y SERVICIO DE ATENCIÓN REMOTA ( CESAR )

El equipo cuenta con una característica en cuanto a servicio y apoyo técnico se refiere, **PROGRAMACIÓN Y ATENCIÓN REMOTA CON APOYO ADICIONAL MEDIANTE EL SISTEMA C.E.S.A.R.** Llame a los teléfonos **55- 41- 24-16, 91-71-83-01** ó del interior de la República sin costo al **01-800-70-253-00**, de lunes a viernes de 9:00 a 14:00 hrs. y de 15:00 a 18:00 hrs., y sábados de 8:00 a 13:00 hrs. Y una persona capacitada le programará su equipo de acuerdo a sus necesidades, desde nuestro centro de enlace, es decir, vía remota.

### PROGRAME SU EQUIPO DESDE SU PC con P.P.P. (Programador Personal de Protectolada)

**PROTECTOLADA**, pensando en los avances de la tecnología y el mejor servicio para usted, ahora cuenta con **P. P. P. (Programador Personal de Protectolada)**, el cual consiste en que usted programe su equipo desde su PC.

*Solo requiere:*

- *PC*
- *Un MODEM, ya sea interno ó externo*
- *Sistema Windows 95 / 98 / Me / 2000 / NT / Xp*

Visite nuestra pagina en Internet <http://www.suxel.com.mx> y obtenga sin costo el software "PPP.zip".

Soporte: Escriba a nuestro correo electrónico [asanchez@suxel.com.mx](mailto:asanchez@suxel.com.mx)

Para mayor información de cómo se instala y funciona el software, consulte el inciso (21). de este instructivo.

## ATENCIÓN

Le recomendamos que antes de realizar la instalación de su equipo **CONTATEL P.C.E.** lea y entienda las siguientes instrucciones. De esta manera garantizará que su equipo funcione en forma adecuada y le brinde servicio durante muchos años.

### DESEMPACANDO SU EQUIPO.

El equipo **CONTATEL P. C. E.** viene dentro de una caja de cartón en la cual encontrará lo siguiente:

1. Un equipo **CONTATEL P.C.E.**, presentación office pack.
2. Instructivo de Instalación, Operación y Programación.
3. Cable tipo (ICEEV), de 1.50m.
4. Un juego de pijas y taquetes, para empotrar.
5. Un juego de cinchos.
6. Un juego de esponjas autoadheribles.
7. Un juego de llaves (opcional con el modelo Contatel con llave).

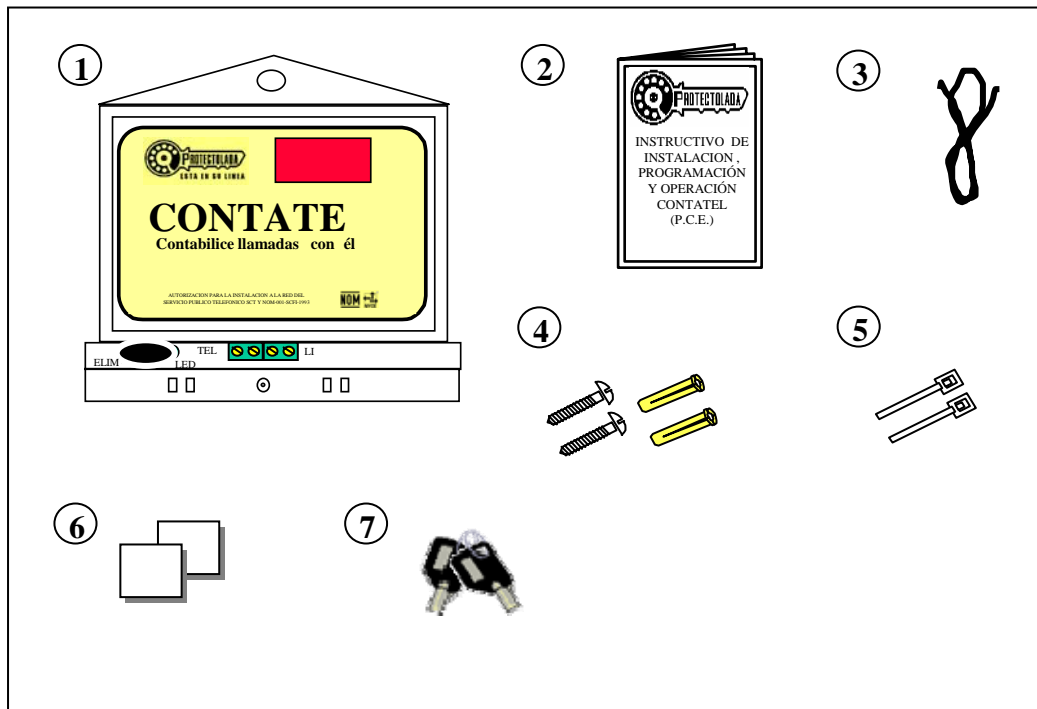

## CONTATEL P.C.E. (Por Conversación Establecida)

Como se sabe en México no existe un sistema para constatar el servicio medido de llamadas y no se tiene un control sobre estas. **PROTECTOLADA**, consiente de esta problemática, lanza al mercado su nuevo producto **CONTATEL**, cuyo objetivo:

- Contar llamadas salientes.
- Visualizar por medio de un *display*, el número de llamadas locales y de larga distancia.
- Prefijar el número de llamadas permitidas.
- Restringir llamadas locales y de larga distancia.
- Liberar números telefónicos por medio de programación.
- Controlar llamadas locales y de larga distancia por medio de programación.
- Medir y visualizar en un display el tiempo de duración de cada llamada realizada.

### CARACTERÍSTICAS FUNCIONALES:

1. Se alimenta de la red eléctrica de 127 VAC
2. Consumo de corriente de 45 mA, frecuencia de operación de 60Hz.
3. Cuenta con cuatro claves de 5 dígitos cada una, para mayor seguridad en el control de llamadas.

Estas claves, le permitirán:

- Programar todos los parámetros de su equipo.
- Cambiar la clave de fábrica, por una clave personal.
- Realizar llamadas locales ó de larga distancia.

4. Cuenta con contadores:

- a) **Contador de Servicio Medido:** El cual se incrementa cada vez que ha sido validada una llamada, es decir, hasta que exista **comunicación entre usuarios** (***Por Conversación establecida***), ya sea local ó de larga distancia. El número de llamadas realizadas será desplegado en la pantalla de tres dígitos que se encuentra en la parte frontal del equipo, cuando sea solicitado con el comando **#5**.

Si desea visualizar el contador de servicio medido en el *display*:

1. Descuelgue y marque ( # )( 5 ).
2. Observe el valor que le indica el *display*.



Observe el valor del display



El límite es de 100 llamadas permitidas pre-programadas de fábrica, el cual se puede prefijar por el usuario desde 000 hasta 999.

- b) **Contador de Larga Distancia:** El cual se incrementa cuando el equipo identifica las llamadas que inicien con 01x, 00x, 044, 020, 031, 040 ó 09x, además de incrementarse el contador de servicio medido.

El límite es de 0 llamadas permitidas pre-programadas de fábrica, por lo que el equipo no le permitirá realizar llamadas de larga distancia, a menos que marque clave de acceso ó bien cambie el límite del contador.

Si desea visualizar el contador de larga distancia en el *display*:

1. Descuelgue y marque **(#)(#)**.
2. Observe el valor que le indica el display.



El *Contador de Servicio Medido* tendrá prioridad sobre el *Contador de Larga Distancia*, es decir, si el contador de servicio medido a llegado a su límite prefijado y el contador de larga distancia aún no ha llegado a su límite prefijado, ya no podrán salir llamadas locales ni de larga distancia. Cuando los contadores alcancen los límites prefijados, las llamadas subsecuentes, saldrán únicamente con clave de acceso.

Si se desea que las llamadas locales ó de Larga Distancia no tengan un limite preestablecido es necesario que programe el limite de los contadores con 999.

- c) **Contador de tiempo de llamada.** En el momento en que se da como valida una llamada (PCE), el contador de tiempo empieza a correr, pero inicia con un valor 1, ya que la compañía telefónica tomara la llamada como 1 minuto aunque la duración sea solo de unos cuantos segundos. Después de cada minuto se ira incrementando en 1.

El contador de tiempo siempre aparecerá en pantalla. Si se cuelga el teléfono, la pantalla se apagara pero el conteo de tiempo no se pierde, de tal forma que al descolgar nuevamente, este tiempo acumulado se mostrara en pantalla.

Si se ha cambiado la visualización en la pantalla por el contador de Llamadas de Larga distancia **(#)(#)** ó el contador de Servicio Medido **(#)(5)**, usted podrá visualizar el tiempo nuevamente con el comando **(#)(6)**.

Si desea visualizar el contador de larga distancia en el *display*:

1. Descuelgue y marque **(#)(6)**.
2. Observe el valor que le indica el display.



5. Cinco memorias programables para números permitidos o libres de hasta 16 dígitos cada una.

## COMPATIBILIDAD CON SERVICIOS DIGITALES

Debido a que TELMEX a introducido nuevos servicios en sus centrales digitales como: “*Sígueme*”, “*llamada en espera*”, “*tres a la vez*”, “*buzón de voz*” e “*identificador de llamadas*”, así como “*servicios de Internet*”, **Protectolada**, ha preparado todos sus equipos de control de llamadas, compatibles con dichos servicios.

Una problemática con los servicios digitales de TELMEX, es la protección de una línea con el servicio llamada en espera, a través de un solo equipo Protectolada, esto significa que al contratar algunos servicios digitales de TELMEX se tiene la facilidad de conmutar entre una u otra línea a fin de invitar por ejemplo a otra persona a una conferencia tripartita (tres a la vez) o tener una llamada en espera; ahora todos los equipos restrictores Protectolada, cuentan con una tecnología para el control de estos sistemas doble línea o multilíneas, esto es, restringe todas las llamadas programadas en cualquiera de las 2 líneas.

**Por ejemplo** si usted cuenta con el servicio de tres a la vez y se encuentra en una llamada (Entrante/Saliente), usted tiene la facilidad de llamar a cualquier otro lugar sin interrumpir dicha conversación, esto mediante un flash o la tecla R de los teléfonos LADA ®, y debido a que el equipo controla una sola llamada a la vez, al operar usted esta facilidad el equipo lo detecta y establece la protección tomando esta línea como una nueva. Así si alguien intenta usar este tipo de servicio para hacer mal uso de la línea, el equipo cortará este intento de segunda llamada restringida y conmutará de nuevo a la conversación original.

**\* En caso de algún problema con el enlace a Internet, se recomienda adquirir equipos con llave mecánica.**

## INSTALACIÓN

El equipo **CONTATEL P.C.E.**, se instala por línea telefónica, de acuerdo al siguiente procedimiento:

1. Conecte el cable ICEEV, de su línea telefónica al conector atornillable, marcado como **LIN.** (ver figura).
2. Conecte el cable ICEEV (incluido en el equipo), al conector atornillable marcado como **TEL.**, el otro extremo del cable conéctelo a la roseta (no incluida).
3. Conecte el teléfono en la roseta (no incluida).
4. Finalmente conecte la clavija del cable de alimentación en la toma de corriente de 127VAC.
  - Observara que el led verde encenderá.
  - El led rojo y la pantalla (display) se encienden al descolgar el teléfono.

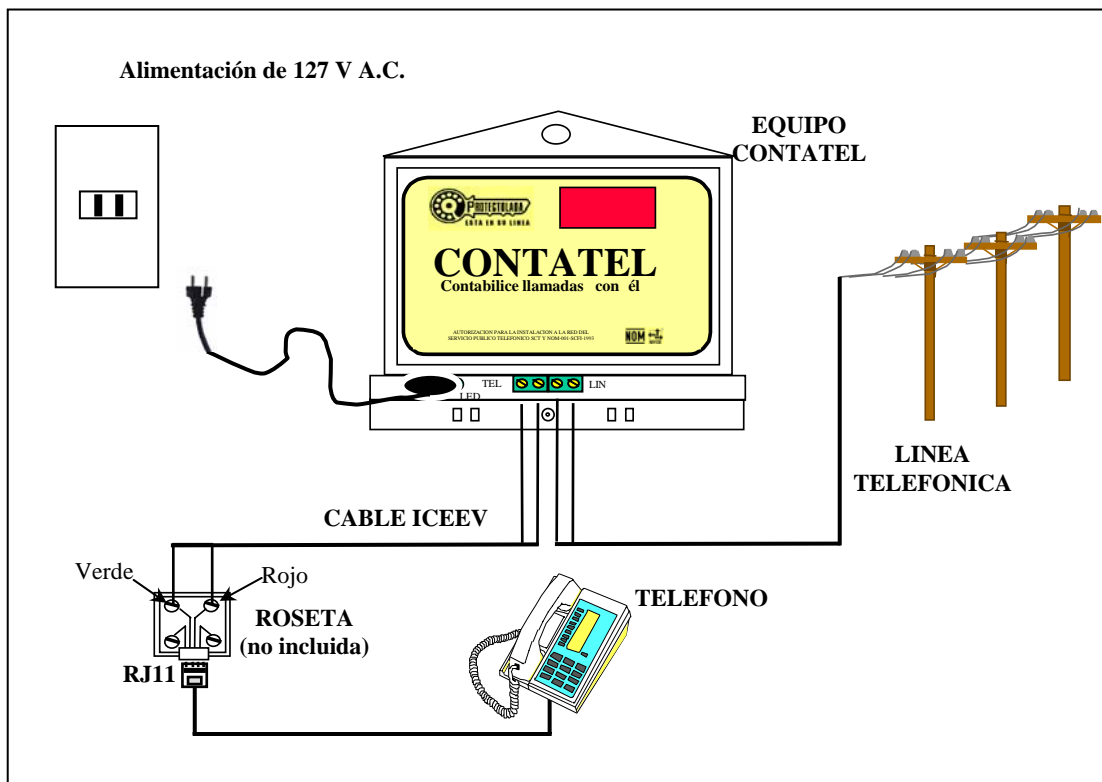

## MONTAJE

Decida los puntos de montaje usando como plantilla al propio equipo "CONTATEL", colocándolo directamente sobre el muro o de preferencia sobre una tabla de madera especial para tal efecto.

Haga los barrenos con un taladro y una broca de ¼ " para concreto, inserte los taquetes. Fije el equipo con los 3 tornillos que se proporcionaron.

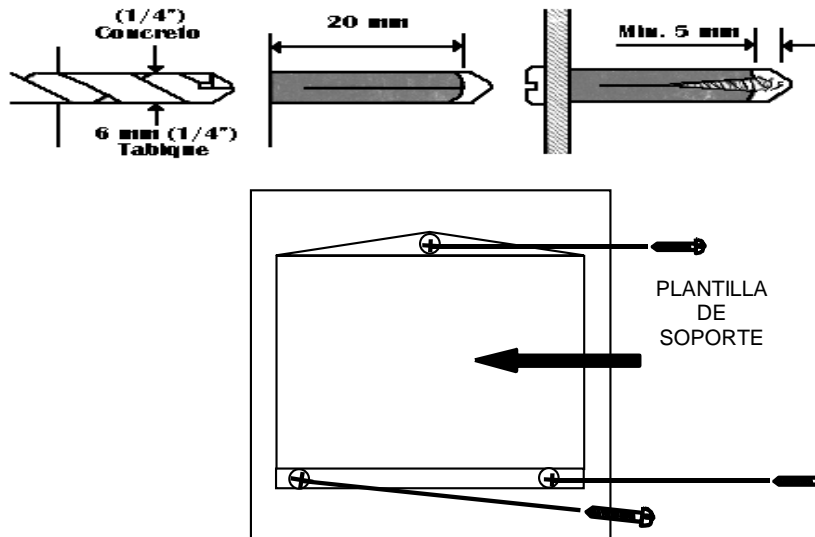

## HACIENDO LLAMADAS CON LLAVE (solo modelo con llave).

### PROTECTOLADA ACTIVADO

(Línea protegida)

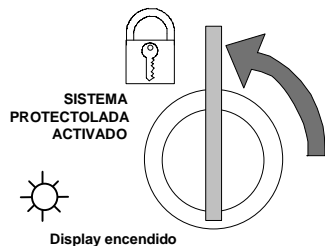

Cuando la llave se encuentra en la posición vertical como lo indica la figura (candado cerrado). Usted podrá realizar llamadas, sin necesidad de mover la llave y de acuerdo a la Programación de su Software. En esta posición únicamente descuelgue y podrá realizar o contestar llamadas. El display enciende indicando que el equipo esta en operación.

### PROTECTOLADA DESACTIVADO

(Línea Normal)

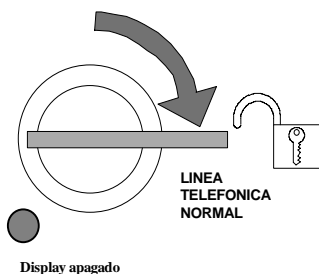

Cuando la llave se encuentre en la posición horizontal como lo indica la figura (candado abierto) Usted podrá efectuar llamadas sin ninguna restricción, es decir, su teléfono se comportará como si el **Protectolada** no existiera y tampoco contará las llamadas y el display permanecerá apagado en todo momento.



# PROGRAMACION Y OPERACION

El equipo cuenta con los siguientes parámetros de programación y operación:

1. **Programación de las cuatro claves de operación.**
  - a) Ejemplo para la locación 1.
  - b) Ejemplo para la locación 2.
  - c) Ejemplo para la locación 4.
  - d) Ejemplo para borrar locación 2.
2. **Liberar o Restringir números con cargo (Restricción Básico).**
3. **Liberar o Restringir llamadas a celular (044).**
4. **Liberar o restringir llamadas Locales.**
5. **Programar el tipo de conexión.**
6. **Programar número de dígitos para llamada local.**
7. **Programar número de llamadas permitidas para el servicio medido.**
8. **Programar número de llamadas permitidas de Larga Distancia**
9. **Tiempo Límite de Conversación de Servicio Medido.**
10. **Tiempo Límite de conversación de Larga Distancia.**
11. **Borrar el contador de servicio medido.**
12. **Borrar el contador de larga distancia.**
13. **Programar Memorias de números permitidos.**
14. **Borrar Memorias de números permitidos.**
15. **Tabla de restricción por límite de llamadas en los contadores.**
16. **Activa o Desactiva ajuste para servicios digitales.**
17. **Haciendo llamadas de larga distancia con clave en línea directa.**
18. **Haciendo llamadas de larga distancia con clave en troncal de conmutador.**
19. **Autorización remota de llamadas de larga distancia.**
20. **Haciendo llamada restringida con servicios digitales de TELMEX.**
21. **Programe su equipo desde su PC con P. P. P.**
22. **Tabla de programación.**

## 1.- PROGRAMACION DE LAS CUATRO CLAVES DE OPERACIÓN.

El equipo cuenta con 4 claves programables, las cuales deberán ser de 5 dígitos, la primera clave viene programada de fábrica como “**77733**”.

1. Descuelgue el teléfono.
2. Al escuchar tono de invitación, marque **(\*) (1)** y a continuación la clave de fábrica **77733**, espere escuchar el sonido de aceptación de comando **Beep-Beep**.
3. Acto seguido marque el número de la nueva clave (1 al 4), posteriormente escuchará **Beep**.
4. A continuación marque la nueva clave y espere a escuchar **Beep-Beep**, que indica que la clave fue aceptada.
5. Al terminar cuelgue.

**Nota:** La primera clave (clave 1) es la clave principal (por default), es la de fábrica y el usuario puede rescribirla las veces que quiera, pero no borrarla, (como las claves 2,3,4). Las claves deben ser de 5 dígitos y no pueden empezar con 0 ni contener los dígitos “\*” ó “#”. Al marcar los comandos de programación, la compañía telefónica le puede enviar algún mensaje indicándole que tal número no está permitido, debe continuar y hacer caso omiso a los mensajes de la compañía telefónica, el equipo “CONTATEL” seguirá atendiendo la programación, aunque haya voz o tono en la línea.

**Es importante:** Que al cambiar la clave de fábrica 77733, anote la nueva clave personal XXXXX, ya que si la olvida no podrá tener acceso para realizar sus llamadas, ya que la nueva clave invalida la clave de fábrica.

## Ejemplos: De programación de las claves por primera vez.

### a) Ejemplo para la locación 1.

1. Descuelgue el teléfono.
2. Al escuchar tono de invitación, marque (\*) (1) y a continuación la clave de fábrica 77733, espere a escuchar el sonido de aceptación de comando **Beep-Beep**.
3. A continuación marque el número de locación de la clave (1 al 4), en este ejemplo “1”, enseguida escuchara **Beep**, posteriormente marque la clave personal que desea grabar 32105 y espere a escuchar **Beep- Beep**, que indica que la clave fue aceptada.
4. Al terminar cuelgue.

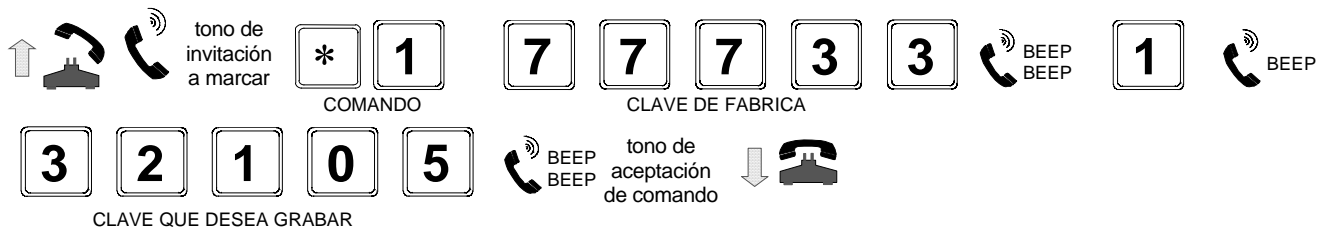

### b) Ejemplo para la locación 2.

1. Descuelgue el teléfono.
2. Al escuchar tono de invitación, marque (\*) (1) y a continuación marque su nueva clave 32105, espere a escuchar el sonido de aceptación de comando **Beep-Beep**.
3. A continuación marque el número de la locación de la clave (1 al 4), en este ejemplo “2”, enseguida escuchará **Beep**, posteriormente marque la clave personal que desea grabar 48225 en este específico lugar y espere a escuchar **Beep-Beep** que indica que la clave fue aceptada.
4. Al terminar cuelgue.

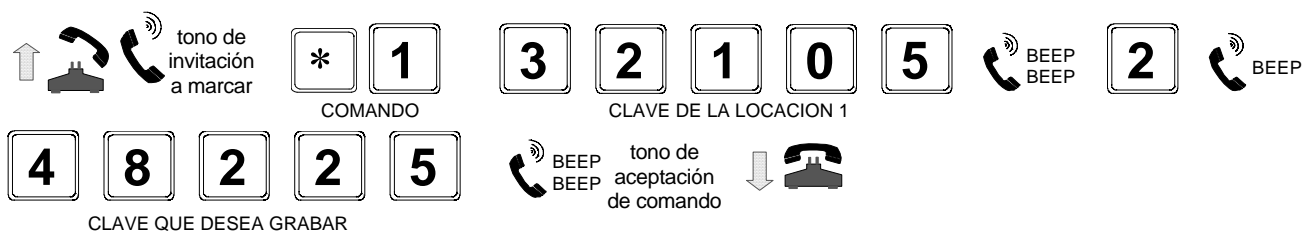

### c) Ejemplo para la locación 4.

1. Descuelgue el teléfono.
2. Al escuchar tono de invitación, marque (\*) (1) y a continuación cualquier clave de las locaciones "1" ó "2", es decir, 32105 ó bien 48225. (en este ejemplo se eligió la locación "1") espere a escuchar el sonido de aceptación de comando **Beep-Beep**.
3. A continuación marque el número de locación de clave (1 al 4), en este ejemplo "4", enseguida escuchará **Beep**, posteriormente marque la clave personal que desea grabar 58321 y espere a escuchar **Beep- Beep**, que indica que la clave fue aceptada.
4. Al terminar cuelgue.

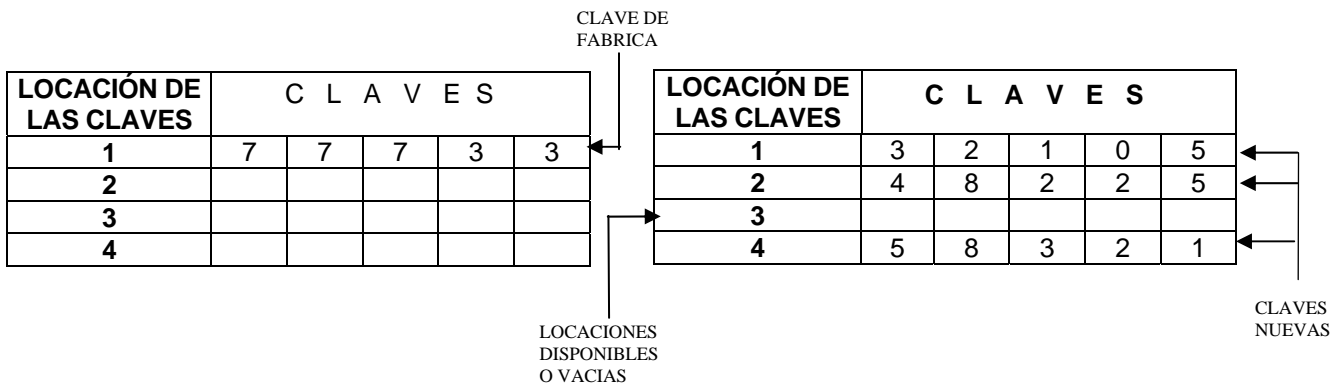

### d) Ejemplo para borrar la locación 2.

1. Descuelgue el teléfono.
2. Al escuchar tono de invitación, marque (\*) (1) y a continuación la clave de cualquiera de las locaciones por ejemplo la locación "4", es decir, 58321. espere a escuchar el sonido de aceptación de comando **Beep-Beep**.
3. A continuación marque el número de la locación que se quiere borrar en este ejemplo "2" espere a escuchar **Beep**, que indica que la locación fue borrada.
4. Al terminar cuelgue.

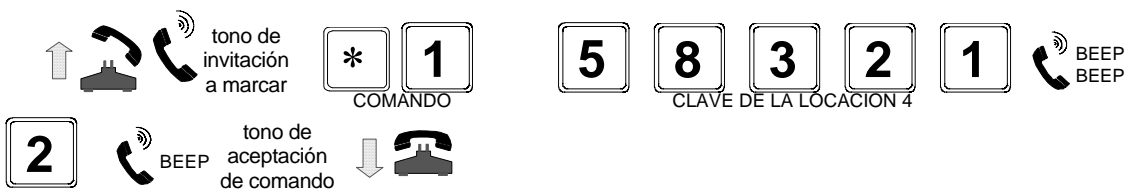

**Nota:** Por este método solo pueden borrarse las locaciones "2", "3", "4", la locación "1" no puede ser borrada de esta manera, únicamente re-escribiendo otra clave nueva sobre la anterior.

LOCACIÓN DE LAS CLAVES	C L A V E S				
1	3	2	1	0	5
2					
3					
4	5	8	3	2	1

← LOCACION 2 BORRADA

## 2.- LIBERAR O RESTRINGIR NUMEROS CON CARGO (Restrictor Básico).

Usted puede liberar o restringir llamadas con cargo, ya que los números que empiezan con 01X, 00X, 040, 020, 031 y 09X, generan un cargo adicional a su recibo telefónico.

1. Descuelgue el teléfono.
2. Marque los dígitos ( \* ) ( 2 ), enseguida marque la clave de fábrica o cualquiera de las claves de acceso 77733 / XXXXX.
3. Espere a escuchar **Beep-Beep**.
4. Para restringir marque el dígito ( 9 ) y espere a escuchar **Beep-Beep** y cuelgue.  
Para liberar marque el dígito ( 0 ) y espere a escuchar **Beep** y cuelgue.



## 3.- LIBERAR O RESTRINGIR LLAMADAS A CELULAR (044).

Convierta su contador a candado electrónico celular mediante este comando.

1. Descuelgue el teléfono.
2. Marque los dígitos ( \* ) ( 3 ), enseguida marque la clave de fábrica o cualquiera de las claves de acceso 77733 / XXXXX.
3. Esperar a escuchar **Beep-Beep**.
4. Para restringir, marque el dígito ( 9 ) y espere a escuchar **Beep-Beep** y cuelgue.
5. Para liberar, marque el dígito ( 0 ) y espere a escuchar **Beep** y cuelgue.



**Nota:** Recuerde que si desea liberar llamadas a celulares, debe programar la cantidad de llamadas a permitir con el comando (\*) (8) *ver inciso 8*, ya que las llamadas a celulares se consideran de larga distancia y se acumulan en el contador de larga distancia.

#### 4.- LIBERAR O RESTRINGIR LLAMADAS LOCALES.

1. Descuelgue el teléfono.
2. Marque los dígitos ( \* ) ( 4 ), enseguida marque la clave de fábrica o cualquiera de las claves de Acceso 77733 / XXXXX.
3. Esperé a escuchar **Beep-Beep**.
4. Para restringir, marque el dígito ( 9 ) y espere a escuchar **Beep-Beep** y cuelgue.
5. Para liberar, marque el dígito ( 0 ) y espere a escuchar **Beep** y cuelgue.



#### 5.- PROGRAMAR EL TIPO DE CONEXIÓN.

Programa el tipo de conexión que va a utilizar, es decir, conexión por línea directa o por troncal de conmutador. De fábrica está programado para línea directa.

1. Descuelgue el teléfono.
2. Marque los dígitos ( \* ) ( 5 ) y enseguida la clave de fábrica o cualquiera de las claves de acceso 77733 / XXXXX.
3. Esperé a escuchar **Beep-Beep**.
4. Para Troncal de conmutador, marque el dígito ( 9 ) y espere a escuchar **Beep-Beep** y cuelgue.
5. Para Línea directa, marque el dígito ( 0 ) y espere a escuchar **Beep** y cuelgue.



## 6.- PROGRAMAR NUMERO DE DIGITOS PARA LLAMADA LOCAL.

Para que el equipo funcione adecuadamente, debe programar el número de dígitos a marcar para realizar llamadas locales. El valor inicial programado de fábrica es de 7 dígitos.

1. Descuelgue el teléfono.
2. Marque los dígitos ( \* ) ( 6 ) y enseguida marque la clave de fábrica o cualquiera de las claves de acceso 77733 / XXXXX.
3. Espere a escuchar **Beep-Beep**.
4. Marque el número de dígitos que debe marcar para hacer una llamada local, en este ejemplo ( 8 ).
5. Espere a escuchar **Beep-Beep** y enseguida cuelgue.



## 7.-PROGRAMAR NUMERO DE LLAMADAS PERMITIDAS PARA EL SERVICIO MEDIDO. (CONTADOR DE SERVICIO MEDIDO)

El número de llamadas del Servicio Medido es el total de las llamadas locales más larga distancia, recuerde que el límite de fábrica es de 100 llamadas permitidas. Si desea cambiar este límite, siga los pasos siguientes:

1. Descuelgue su teléfono.
2. Marque los dígitos ( \* ) ( 7 ) y enseguida marque la clave de fábrica o cualquiera de las claves de acceso 77733 / XXXXX.
3. Espere a escuchar **Beep-Beep**.
4. Marque el número límite de llamadas permitidas para Servicio Medido, en este ejemplo ( 150 ).
5. Espere a escuchar **Beep-Beep** y cuelgue.

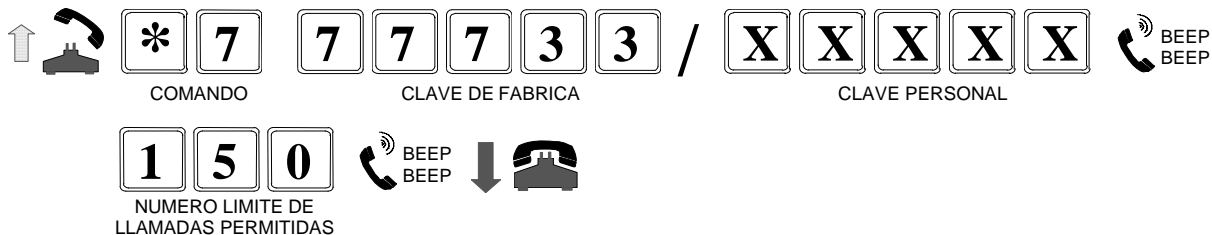

## 8.- PROGRAMAR NUMERO DE LLAMADAS PERMITIDAS PARA LARGA DISTANCIA. (CONTADOR DE LARGA DISTANCIA)

Es el número de llamadas permitidas de Larga Distancia, recuerde que de fábrica el límite es 0 llamadas; si usted desea permitir llamadas de L.D. sin Clave (libres), es necesario que programe el número de llamadas permitidas.

1. Descuelgue su teléfono.
2. Marque los dígitos ( \* ) ( 8 ) y enseguida marque la clave de fábrica o cualquiera de las claves de acceso **77733 / XXXXX**.
3. Espere a escuchar **Beep-Beep**.
4. Marque el número límite de llamadas permitidas de L.D, en este ejemplo ( **50** ).
5. Espere a escuchar **Beep-Beep** y cuelgue.



**NOTA:** Para programar el número de llamadas permitidas, tanto de L.D., como de Servicio Medido, deberá marcar tres dígitos, si el número de llamadas permitidas es menor de 100, deberá anteponer ceros, es decir, que si desea programar como máximo 20 llamadas, deberá marcar “020” ó si desea programar 5 llamadas deberá marcar “005”.

Si usted desea que su contador de llamadas de L.D. y del Servicio Medido se encuentre sin restricción por conteo programe 999 (sin límite), si por el contrario no desea que salgan llamadas programe 000 (no permite realizar llamadas). Adicionalmente para restringir o liberar cualquier tipo de llamadas, se deben programar las restricciones correspondientes (restringidor básico, locales y 044).

## 9.- TIEMPO LIMITE DE CONVERSACION DE LLAMADAS HECHAS SIN CLAVE.

1. Descuelgue su teléfono.
2. Marque los dígitos ( \* ) ( 9 ) y enseguida marque la clave de fábrica o cualquiera de las clave de acceso **77733 / XXXXX**.
3. Espere a escuchar **Beep-Beep**.
4. Marque el tiempo límite de conversación que desea permitir para las llamadas consideradas como locales (030, 050, 060, 070, 080) o libres, en este ejemplo ( **10 min.**).
5. Espere a escuchar **Beep-Beep** y cuelgue.



## 10.- TIEMPO LIMITE DE CONVERSACION HECHAS CON CLAVE.

1. Descuelgue el teléfono.
2. Marque los dígitos ( \* ) ( 0 ) y enseguida marque la clave de fábrica o cualquiera de las claves de acceso 77733 / XXXXX.
3. Espere a escuchar **Beep-Beep**.
4. Marque el tiempo límite de conversación que desea permitir para las llamadas consideradas como de Larga Distancia o con cargo, en este ejemplo ( 15 min.).
5. Espere a escuchar **Beep-Beep** y cuelgue.



**NOTA:** Para programar el límite de conversación permitido, tanto de L.D., como de Servicio Medido; el límite deberá ser de tres dígitos, y si es menor a 100 deberá anteponer ceros. Es decir, que si se desea programar como máximo 13 minutos, deberá marcar “013” ó si desea programar 3 minutos deberá marcar “003”. No aceptará programar 0 minutos “000”. Si desea que no tengan limite de tiempo, programe 255 min.; el limite máximo del corte por tiempo es de 254 min.

## 11.- BORRAR CONTADOR DE SERVICIO MEDIDO.

1. Descuelgue el teléfono.
2. Marque los dígitos ( # ) ( 1 ) y enseguida marque la clave de fábrica o cualquiera de las claves de acceso 77733 / XXXXX.
3. Espere a escuchar **Beep-Beep** y cuelgue.

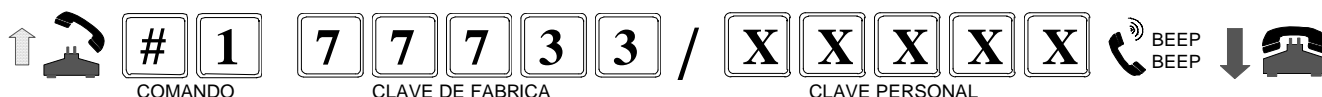

## 12.- BORRAR CONTADOR DE LARGA DISTANCIA.

1. Descuelgue el teléfono.
2. Marque los dígitos ( # ) ( 2 ) y enseguida marque la clave de fábrica o cualquiera de las claves de acceso 77733 / XXXXX.
3. Espere a escuchar **Beep-Beep** y cuelgue.

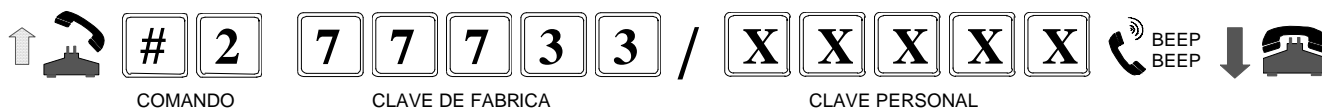



## 13.- PROGRAMAR MEMORIAS DE NÚMEROS PERMITIDOS.

Su equipo cuenta con 5 memorias, las cuales no tendrán restricción de ningún tipo, en las cuales usted podrá programar:

- Números telefónicos Locales.
- Números telefónicos Celulares (044).
- Números telefónicos de Larga Distancia.
- Números telefónicos de Larga Distancia, con acceso directo a extensiones, es decir, hasta de 16 dígitos.
- Serie de números telefónicos de larga Distancia (de una misma ciudad) .
- Serie de números telefónicos de celulares.

### a) PROGRAMAR MEMORIA PARA NÚMERO TELEFONICO LOCAL.

- Descuelgue el teléfono.
- Marque los dígitos ( # ) ( 3 ) y enseguida marque la clave de fábrica o cualquiera de las claves de acceso 77733 / XXXXX.
- Espere a escuchar **Beep-Beep**.
- Marque el número de memoria que va a programar de **1-5**, en este ejemplo para la memoria número **1**.
- Espere a escuchar **Beep-Beep**.
- Marque el número telefónico local que desea dejar libre, por ejemplo ( **55383181** ) y cuelgue.

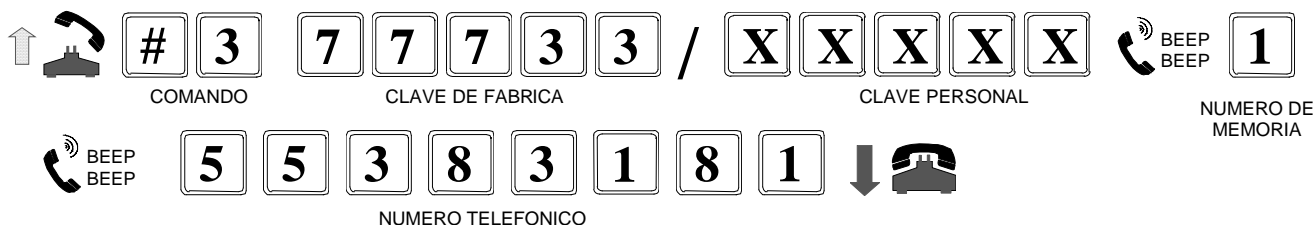

**Nota.** El número local que se programe en la tabla de números permitidos, debe coincidir con el número de dígitos programados para llamada local (comando \*6).

Por ejemplo, si el número de dígitos para una llamada local en una ciudad es de 7 dígitos, entonces con el comando \*6 deben programarse 7 dígitos y los números locales que se quieran permitir en la tabla de números telefónicos libres, deben ser también de 7 dígitos.

## b) PROGRAMAR MEMORIA PARA NUMERO TELEFONICO CELULAR.

1. Descuelgue el teléfono.
2. Marque los dígitos ( # ) ( 3 ) y enseguida marque la clave de fábrica o cualquiera de las claves de acceso 77733 / XXXXX.
3. Espere a escuchar **Beep-Beep**.
4. Marque el número de memoria que va a programar de **1-5**, en este ejemplo para la memoria número **2**.
5. Espere a escuchar **Beep-Beep**.
6. Marque el número telefónico celular que desea dejar libre, por ejemplo ( **044 55 23831821** ) y cuelgue.

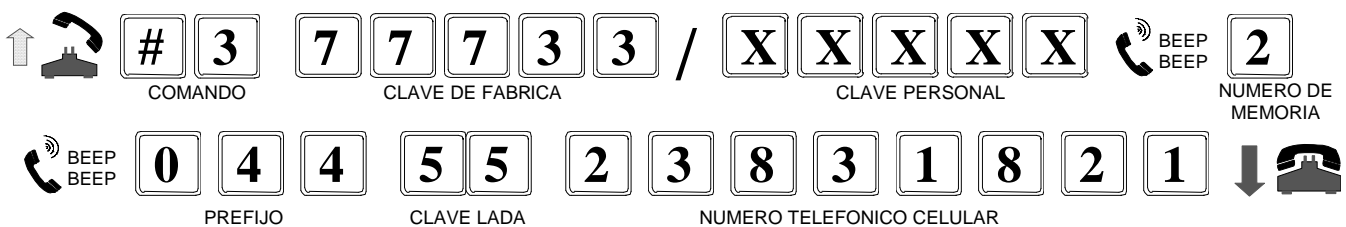

## c) PROGRAMAR MEMORIA PARA NÚMERO DE LARGA DISTANCIA.

1. Descuelgue el teléfono.
2. Marque los dígitos ( # ) ( 3 ) y enseguida marque la clave de fábrica o cualquiera de las claves de acceso 77733 / XXXXX.
3. Espere a escuchar **Beep-Beep**.
4. Marque el número de memoria que va a programar de **1-5**, en este ejemplo para la memoria número **3**.
5. Espere a escuchar **Beep-Beep**.
6. Marque el número telefónico de larga distancia que desea liberar, por ejemplo (**lada-001**), (**código de área-213**), (**número telefónico-5678636**) y cuelgue.

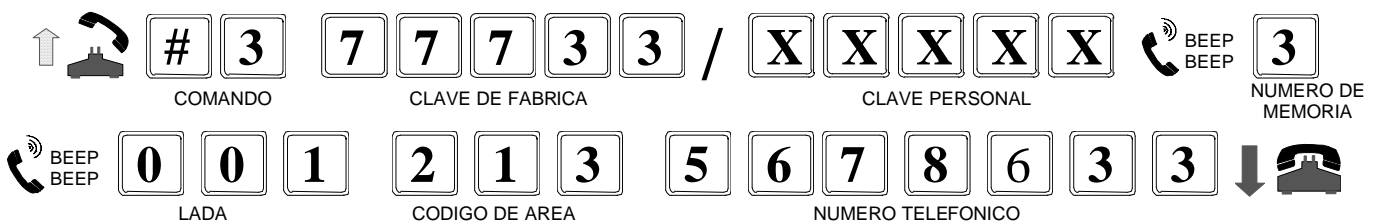

## d) PROGRAMAR MEMORIA PARA NÚMERO DE 16 DIGITOS DE LARGA DISTANCIA.

1. Descuelgue el teléfono.
2. Marque los dígitos ( # ) ( 3 ) y enseguida marque la clave de fábrica o cualquiera de las claves de acceso 77733 / XXXXX.
3. Espere a escuchar **Beep-Beep**.
4. Marque el número de memoria que va a programar de **1-5**, en este ejemplo para la memoria número **4**.

5. Espere a escuchar **Beep-Beep**.
6. Marque el número telefónico de larga distancia que desea liberar, por ejemplo (**lada-001**), (**código de área- 242**), (**número telefónico-9876543**) con acceso directo a la (**extensión-123**).
7. Enseguida escuchará **Beep-Beep**, que le indicará que la memoria esta llena y cuelgue.

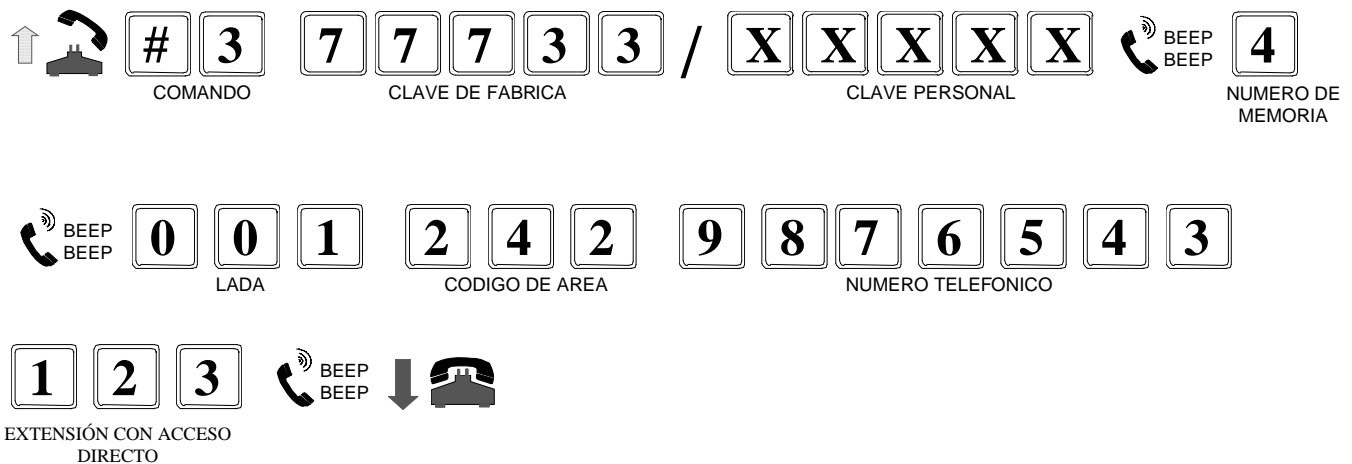

**Nota.** Si el número internacional que se programe en las memorias es mayor a 13 dígitos, estos últimos dígitos no serán tomados para la restricción. Para el ejemplo anterior, cualquier extensión que se marque estará libre.

**e) PROGRAMAR MEMORIA PARA SERIE DE NÚMEROS DE LARGA DISTANCIA (EN UNA MISMA CIUDAD).**

1. Descuelgue el teléfono.
2. Marque los dígitos ( # ) ( 3 ) y enseguida marque la clave de fábrica o cualquiera de las claves de acceso **77733 / XXXXX**.
3. Espere a escuchar **Beep-Beep**.
4. Marque el número de memoria que va a programar de **1-5**, en este ejemplo para la memoria número **5**.
5. Espere a escuchar **Beep-Beep**.
6. Marque el número correspondiente, por ejemplo la clave (**lada-01**), (**clave Guadalajara-33**), después ( \* ).
7. Espere a escuchar **Beep-Beep** y cuelgue.

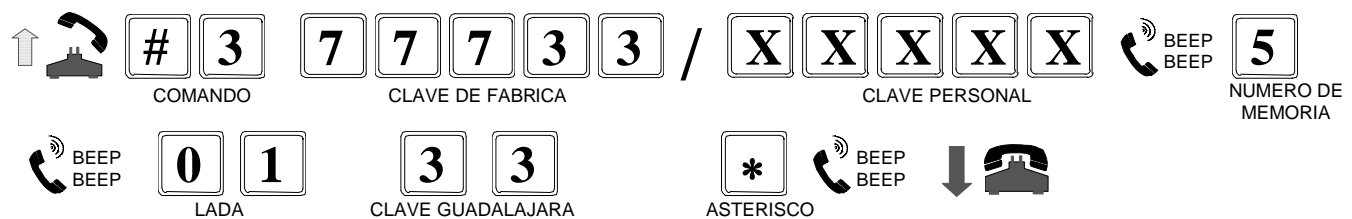

**Nota:** Después de marcar el (\*), está liberando todas las llamadas de esa ciudad, una vez marcada la clave de esa ciudad, no importa los números que marque después.

## f) PROGRAMAR MEMORIA PARA SERIE DE NÚMEROS CELULARES.

1. Descuelgue el teléfono.
2. Marque los dígitos ( # ) ( 3 ) y enseguida marque la clave de fábrica o cualquiera de las claves de acceso 77733 / XXXXX.
3. Espere a escuchar **Beep-Beep**.
4. Marque el número de memoria que va a programar de 1-5, en este ejemplo nuevamente para la memoria número 5.
5. Espere a escuchar **Beep-Beep**.
6. Marque el número correspondiente celular, por ejemplo ( 0445944 ) después ( \* ).
7. Espere a escuchar **Beep-Beep** y cuelgue.

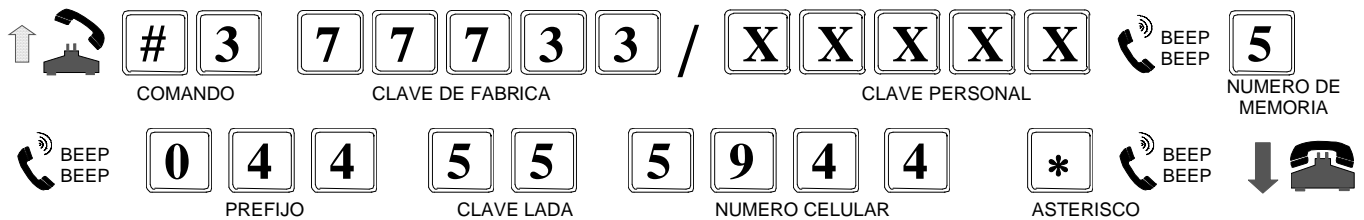

**Nota:** Después de marcar el ( \* ), está liberando una serie de números telefónicos a celular, es decir, una vez que marque ( 0445944 ), no importa los números que marque después, pues el equipo liberará todos los números telefónicos de la serie ( 0445944zzzz ), ( z = cualquier número ).

## 14.- BORRAR MEMORIAS DE NUMEROS PERMITIDOS.

1. Descuelgue el teléfono.
2. Marque los dígitos ( # ) ( 3 ) y enseguida marque la clave de fábrica o cualquiera de las claves de acceso 77733 / XXXXX.
3. Espere a escuchar **Beep-Beep**.
4. Marque el número de memoria que desea borrar 1-5, en este ejemplo para la memoria número 2.
5. Espere a escuchar **Beep-Beep** y cuelgue.

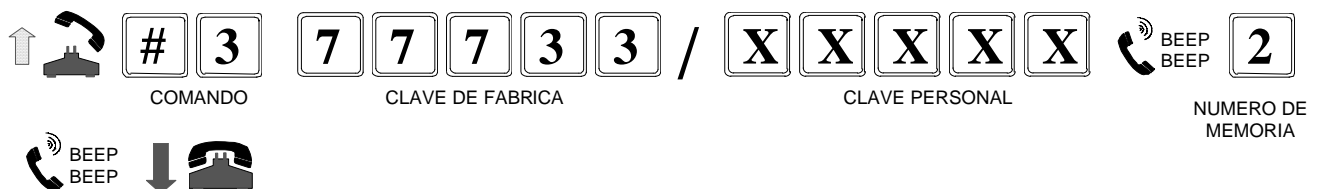

## 15.- TABLA DE RESTRICCIÓN POR LIMITE DE LLAMADAS EN LOS CONTADORES.

No.	SE ALCANZO EL LIMITE DEL CONTADOR		SE MARCA UNA LLAMADA		FUNCION
	SERVICIO MEDIDO	LARGA DISTANCIA	LOCAL	LARGA DISTANCIA Y 044	
1		X		X	RESTRINGE
2		X		X CON CLAVE	PERMITE
3	X		X		RESTRINGE
4	X		X CON CLAVE		PERMITE
5	X			X	RESTRINGE
6	X			X CON CLAVE	PERMITE

Si usted se encuentra en el caso No.1, es decir, el equipo llego al limite del *Contador de Larga Distancia*, pero no al limite del *Contador de Servicio Medido*, si usted desea realizar una llamada de Larga Distancia o a celular, para poder realizarla usted necesita marcar su clave personal.

Si usted se encuentra en el caso No.3, es decir, el equipo llego al limite del *Contador de Servicio Medido*, pero no al limite del *Contador de Larga Distancia*, si usted desea realizar una llamada Local el equipo no permite que esa llamada se realice a menos que marque antes la clave.

Si usted se encuentra en el caso No.5, es decir, el equipo llego al limite del *Contador de Servicio Medido*, pero no al limite del *Contador de Larga Distancia* y usted desea realizar una llamada de Larga Distancia o a celular, el equipo restringirá la llamada, recuerde que tiene prioridad el *Contador de Servicio Medido* sobre el *Contador de Larga Distancia*.

**Nota:** El Contador de Servicio Medido, siempre se incrementa cuando se efectúa una llamada.

## 16.- ACTIVA O DESACTIVA AJUSTE PARA SERVICIOS DIGITALES.

En casos muy especiales, algunos teléfonos con teclas para servicios digitales (*tres a la vez, tomar llamada, cuelga y cambia*) no operan adecuadamente, por ello requerirá desactivar el ajuste de operación de servicios digitales en el equipo **CONTATEL**, con el comando **(#) (4)**.

**Nota:** Está programación se usa solo si cuenta con servicios digitales y no operan correctamente.

1. Descuelgue el teléfono.
2. Marque los dígitos **( # ) ( 4 )** y enseguida marque la clave de fábrica o cualquiera de las claves de acceso **77733 / XXXXX**.
3. Espere a escuchar **Beep-Beep**.
4. Para Activar marque el dígito “ **9** “ (Activa el ajuste de los servicios digitales) y espere a escuchar **Beep-Beep** y cuelgue..
5. Para Desactivar marque el dígito “ **0** “ (Desactiva el ajuste de los servicios digitales) y espere a escuchar **Beep** y cuelgue.



## OPERACION

### 17.- HACIENDO LLAMADAS DE LARGA DISTANCIA CON CLAVE EN LINEA DIRECTA.

1. Descuelgue el teléfono.
2. Marque la clave de fábrica o cualquiera de las claves de acceso **77733 / XXXXX**.
3. Si es correcta, escuchará **Beep**.
4. A continuación **cuelgue y descuelgue**.
5. Marque el número telefónico de larga distancia.

**Ejemplo:** Si desea llamar a la ciudad de Acapulco, ( **lada-01** ), ( **clave de Acapulco-744** ) y ( **número telefónico-2503634** ). Al terminar la comunicación y colgar el teléfono, el equipo regresa a su condición de **Protectolada** y si desea realizar otra llamada deberá repetir los pasos anteriores.



## 18.- HACIENDO LLAMADAS DE LARGA DISTANCIA CON CLAVE DESDE EXTENSIÓN DE CONMUTADOR.

1. Descuelgue el teléfono de la extensión (del conmutador) y espere escuchar tono de invitación a marcar del conmutador
2. Marque los dígitos para tener troncal ( **A B C** ).
3. Al escuchar tono de invitación, marque la clave de fábrica o cualquiera de las claves de acceso **77733 / XXXXX**.
4. Si es correcta, escuchará **Beep**.
5. A continuación marque el número telefónico de larga distancia.

**Ejemplo:** Si desea llamar a la ciudad de Mazatlán, (**lada-01**), (**clave de Mazatlán-669**) y (**número telefónico-5362474**). Cuando el equipo esta conectado a una troncal de conmutador, usted seguramente se encuentra en **alguna de las extensiones** del conmutador, por lo tanto para tomar troncal deberá marcar los dígitos de acceso los cuales pueden ser de **1,2 ó 3 cifras**, en este ejemplo lo notificaremos como ( **A B C** ).

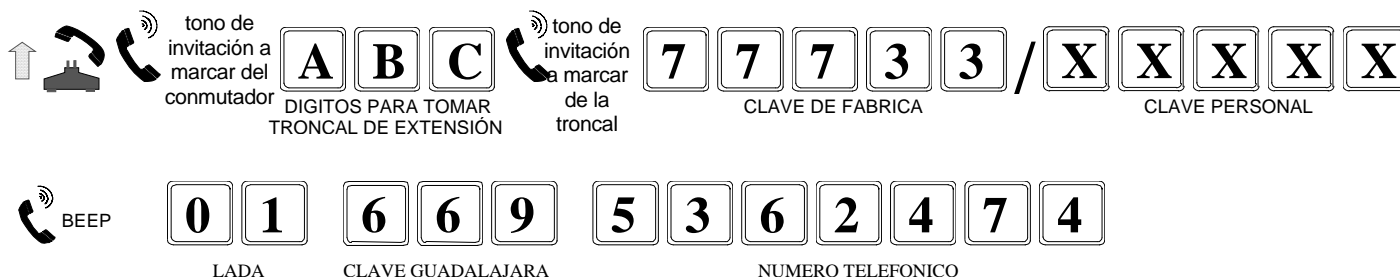

**Nota:** Cuando el equipo esta en troncal de conmutador al marcar la clave el equipo corta la línea durante **4 segundos** y después la regresa autorizando solo **1 llamada libre**. Para esto debe programar este parámetro del equipo (revisar ejemplos de programación comando **( \* ) ( 5 )**). En este ejemplo al terminar la comunicación y colgar el teléfono el equipo regresa a su condición de operación normal.

## 19.- AUTORIZACION REMOTA DE LLAMADAS DE LARGA DISTANCIA

Mediante Autorización Remota, es posible permitir una llamada de Larga Distancia a un solicitante lejano, para esto siga los siguientes pasos:

### a) En línea directa:

1. El solicitante deberá marcar al propietario de la clave.
2. Al contestar el propietario, deberá marcar sin colgar **( \* ) ( \* )**.
3. Enseguida deberá marcar la clave de fábrica o cualquiera de las claves de acceso, el equipo verifica la clave y si es correcta, escuchará un **Beep** y este podrá colgar.
4. Ahora el solicitante, deberá (**colgar y descolgar**) y marcar su número telefónico de larga distancia. Al terminar la comunicación y colgar el solicitante no podrá realizar mas llamadas.

## b) En troncal de conmutador:

1. El solicitante deberá marcar al propietario de la clave.
2. Al contestar el propietario, deberá marcar sin colgar ( \* ) ( \* ).
3. Enseguida deberá marcar la clave de fábrica o cualquiera de las claves de acceso, el equipo verifica la clave y si es correcta, escuchará un **Beep** y **el equipo cortará la comunicación**.
4. Ahora el solicitante, al escuchar tono de invitación a marcar deberá marcar su número telefónico de Larga Distancia. Al terminar la comunicación y colgar el teléfono el solicitante no podrá realizar más llamadas.

## 20.- HACIENDO LLAMADA RESTRINGIDA CON SERVICIOS DIGITALES DE TELMEX (por la segunda línea).

Cuando recibe ó hace una llamada y cuenta con los Servicios digitales de TELMEX (**llamada en espera y tres a la vez**), usted puede tomar una segunda línea marcando la tecla **R** ó **flash** del teléfono. En este caso si la llamada ésta restringida el equipo cortará y lo regresará a la primer llamada. Para poder efectuar esta operación haga lo siguiente:

Estando en su primer llamada teclee ( \* ) ( \* ), enseguida alguna de las claves de acceso y a continuación tome la segunda línea presionando **R** ó **flash** y realice su llamada. Si el número esta ocupado repita la operación.



## 21.- programe su equipo desde su PC con P.P.P. (Programador Personal de Protectolada)

### Instalación del equipo Contatel a la PC:

Ver instalación y posteriormente instale su equipo a la PC, como se muestra a continuación:

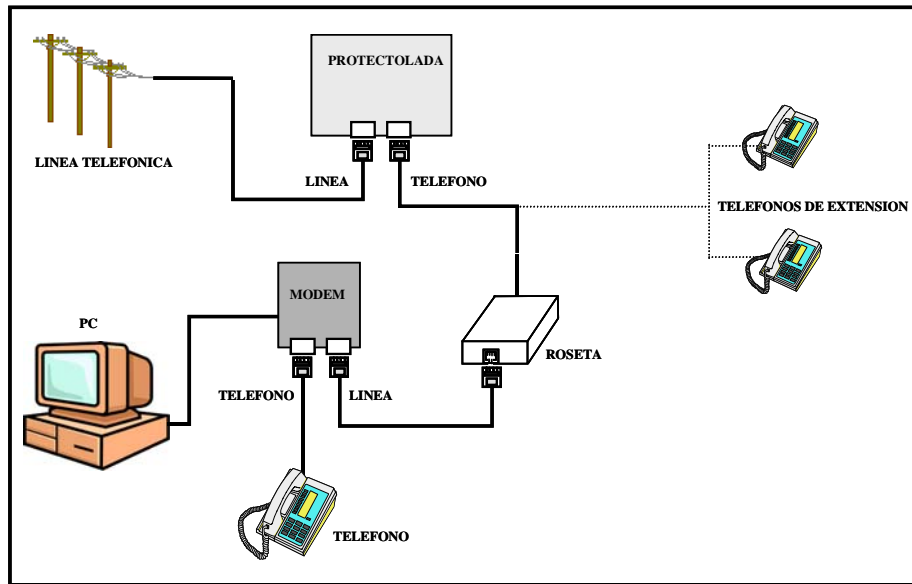

### Instalación del Software en la PC:

Desempaque(unzip) el archivo **“PPP.zip”**, y posteriormente ejecute el archivo **Setup.exe** y siga las indicaciones que le va pidiendo la instalación.

Cuando haya finalizado la instalación del software, ejecute el programa **“Cesar”** que se encuentra en el menú de programas.

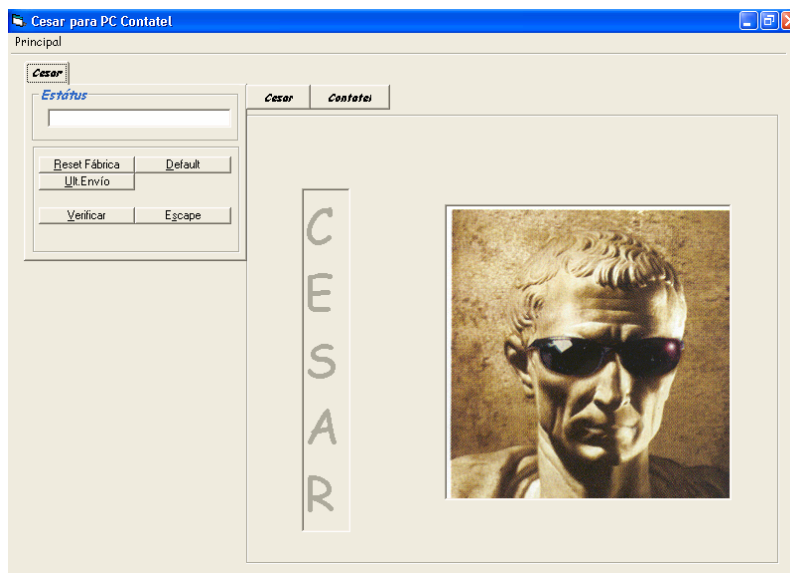

Para entender a detalle como funciona cada parámetro de este software, deberá guiarse por como se programa el equipo en forma manual, esto es con el fin de que conozca la función de cada parámetro, para ello consulte todos los incisos de este instructivo, explicados a detalle con anterioridad.

Para empezar a programar su equipo, solo haga clic en la pestaña **Contatel** y le desplegará una pantalla como la siguiente, en la cual vienen todos los parámetros de su equipo, con los valores iniciales de fábrica.

**IMPORTANTE:** Cada opción de programación que usted enja, deberá enviara al equipo como se explica mas adelante, es decir, si usted cambia toda la programación de su equipo y solo envía una sola vez, solo enviará dicho cambio en la opción donde haya presionado **Enviar**. Es por ello que cada cambio que realice en el software **P. P. P. (Programador Personal de Protectolada)**, deberá enviarlo uno a uno.

### Cómo enviar la programación de la PC al equipo Contatel.

Después de haber tecleado ó de haber seleccionado una casilla del software **P. P. P. (Programador Personal de Protectolada)**, deberá enviarla al equipo, esto es, haga clic dos veces cuando sea una caja de texto ó haga clic en el botón *secundario del mouse* cuando sea una casilla de selección. Posteriormente presione clic en **Enviar**.

**NOTA IMPORTANTE:** Para borrar la(s) Clave(s) ó Número(s) Telefónico(s), debe enviarle al equipo en blanco la caja de texto, es decir, deberá enviarla estando esta en blanco.

## 22.- TABLA DE PROGRAMACIÓN (CONTATEL)

A continuación se muestra una tabla con los comandos de programación y operación del equipo:

Parámetro	Comando	Clave de fábrica o Personal	Sonido	Nuevo Valor	Sonido	Valor inicial
Cambio de Clave de Acceso	*1	77733 o XXXXX	B-B	Z B-B XXXXX Nota 1	B-B	77733
Liberar o Restringir números con cargo	*2	77733 o XXXXX	B-B	9 Restringe o 0 Libera	B-B B	9
Liberar o Restringir llamadas a celular (044)	*3	77733 o XXXXX	B-B	9 Restringe o 0 Libera	B-B B	9
Liberar o Restringir llamadas Locales	*4	77733 o XXXXX	B-B	9 Activado o 0 Desactivado	B-B B	0
Programar tipo de conexión	*5	77733 o XXXXX	B-B	9 Troncal de conmutador o 0 Línea directa	B-B B	0
Programar número de dígitos para llamada local	*6	77733 o XXXXX	B-B	( ) Nota 2	B-B	7
Programar número de llamadas permitidas para Servicio Medido	*7	77733 o XXXXX	B-B	( ) ( ) Nota 3	B-B	100
Programar número de llamadas permitidas de Larga Distancia	*8	77733 o XXXXX	B-B	( ) ( ) ( ) Nota 3	B-B	000
Tiempo limite de conversación de Llamadas hechas sin clave	*9	77733 o XXXXX	B-B	( ) ( ) ( ) Nota 4	B-B	255
Tiempo limite de conversación de Llamadas hechas con clave	*0	77733 o XXXXX	B-B	( ) ( ) ( ) Nota 4	B-B	255
Borra el contador de Servicio Medido	#1	77733 o	B-B	-	-	-

		XXXXX				
Borra el contador de Larga Distancia	#2	77733 o XXXXX	B-B	-	-	-
Programar y borrar memorias de números permitidos	#3	77733 o XXXXX	B-B	Número de memoria del 1-5	B-B Nota 5	( ) ( ) ( ) ... ( ) Nota 6 Nota 7 sin número
Ajuste para servicios digitales	# 4	77733 o XXXXX	B-B	9 Activado o 0 Desactivado	B-B B	9 Nota 8
Visualiza contador de Servicio Medido	# 5	--	--	--	--	--
Visualiza contador de tiempo de llamadas	# 6	--	--	--	--	--
Visualiza contador de llamadas de Larga Distancia	# #	--	--	--	--	--

**Nota 1.** – La nueva clave XXXXX debe ser de cinco dígitos y no debe de empezar con 0 ni contener los dígitos “\*” ó “#”. (Z) indica el número de clave que desea programar y debe estar entre 1 y 4.

**Nota 2.** - La cantidad de dígitos para toma de troncal debe estar entre 5 y 8.

**Nota 3.** - Se deben de marcar siempre tres dígitos por ejemplo, 000, 001, 010, 015 y hasta 998 para restringir llamadas correspondientes al contador. Si usted desea que su contador se encuentre sin restricción por conteo programe **999 (sin límites de llamadas)**, si por el contrario no desea que salgan llamadas programe **000 (no permite realizar llamadas)**.

**Nota 4.** - Se deben de marcar siempre tres dígitos por ejemplo, 001, 010, 015 y hasta 254 para restringir el tipo de llamadas por tiempo o 255 si no se desea que tengan limite por tiempo. El equipo no acepta como tiempo de corte 000.

**Nota 5.-** Si usted cuelga su teléfono en este punto de programación, el número de memoria que marco queda borrada. Después de introducir un número telefónico de 16 dígitos, escuchará Beep-Beep que le indicará que la memoria esta llena.

**Nota 6.-** Después de marcar la clave de una ciudad más ( \* ), esta liberando todas las llamadas de esa ciudad. Esto indica que una vez marcada la clave de esa ciudad no importa los números que marque después. Si requiere liberar toda una serie de teléfonos celulares marque los números 0445944 \* y toda esta serie quedará liberada. Esto aplica para cualquier tipo de llamada.

**Nota 7.-** De fábrica sale sin números permitidos o libres.

**Nota 8.-** En casos muy especiales algunos teléfonos con teclas, para servicios digitales (*tres a la vez, tomar llamada, cuelga y cambia*) no operan adecuadamente, por ello requerirá desactivar el

ajuste de operación de servicios digitales. Si sus servicios digitales operan correctamente no mueva este parámetro de programación ya que esto puede reducir la seguridad de su restrictor.

## **PRECAUCIONES Y OBSERVACIONES PARA MANTENIMIENTO**

Cuando utilice su equipo telefónico debe seguir las siguientes precauciones básicas de seguridad:

- a) Desconecte este aparato antes de limpiarlo, no use limpiadores líquidos o en aerosol, utilice un trapo húmedo y detergente ligero, nunca utilice solventes fuertes o abrasivos.
- b) No use este producto cerca del agua.
- c) Evite el maltrato, áreas de polvo excesivo o temperatura extrema.
- d) En caso de que utilice su equipo con llave no la forcé ni la lubrique, ya que está no requiere mantenimiento.

### **IMPORTANTE**

**Es importante** que esporádicamente verifique el buen funcionamiento de su equipo **CONTATEL P.C.E.** En caso de alguna anomalía o mal funcionamiento acuda inmediatamente a su centro de Servicio de Fábrica ubicado en Salvador Díaz Mirón 216, Col. Santa María la Ribera, C.P. 06400 o llame a mantenimiento de **PROTECTOLADA, S.A.** Tel: **55-41-24-16, 91-71-83-01 ó 91-71-83-05.** Del interior de la República llame dentro del horario 9 a.m.-5 p. m de lunes a viernes sin costo al Tel.: **01-800-70-253-00**

Si desea más información escriba a nuestro correo electrónico **asanchez@suxel.com.mx** si está interesado en más de nuestros productos puede consultar nuestra página de internet **<http://www.suxel.com.mx>**.

**ADVERTENCIA:** EL USO DE ESTE PRODUCTO **NO** FACULTA AL USUARIO PARA DIRIMIR DIFERENCIAS CON EL PRESTADOR DE SERVICIO TELEFONICO.

SU USO ESTA RECOMENDADO CON PROPOSITOS ADMINISTRATIVOS, CONTROL Y AHORRO PERSONAL.

**TABLA PARA LAS LOCACIONES Y CLAVES.**

LOCACIÓN DE LAS CLAVES	C L A V E S				
1					
2					
3					
4					

LOCACIÓN DE LAS CLAVES	C L A V E S				
1					
2					
3					
4					

**TABLA DE NUMEROS TELEFONICOS PERMITIDOS O LIBRES.**

MEMORIA	TABLA DE TELEFONOS LIBRES (hasta 16 dígitos)															
1																
2																
3																
4																
5																

MEMORIA	TABLA DE TELEFONOS LIBRES (hasta 16 dígitos)															
1																
2																
3																
4																
5																